



NOBLEX
SPORT OPTICS

Mehr als 150 Jahre Erfahrung in Optik.

NOBLEX® NR 1000
Lasorentfernungsmesser
Laser Rangefinder

Gebrauchsanleitung

User Manual

Mode d'emploi / Instruction d'utilisation

Instrucciones para el uso

Инструкции по эксплуатации

NOBLEX NR 1000

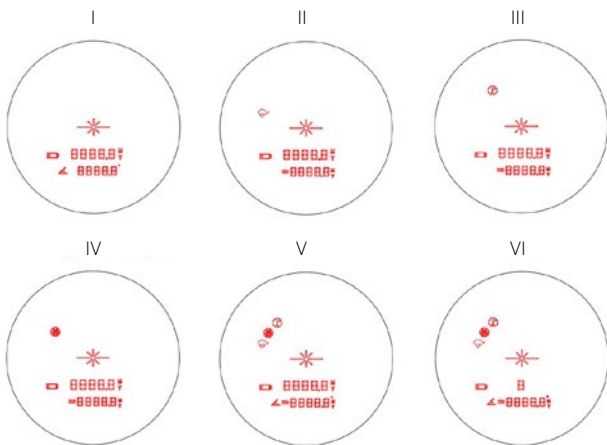
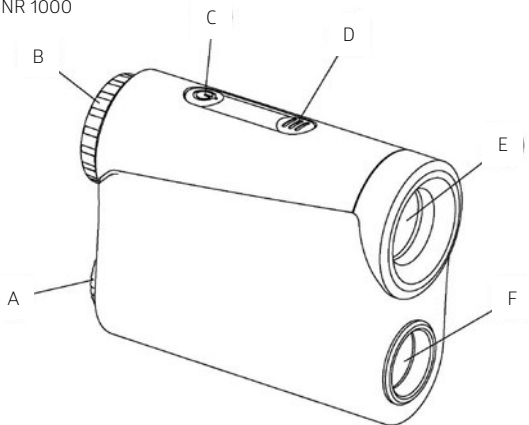

ACHTUNG

Aufgrund der starken Bündelung des Lichtes kann eine direkte Beobachtung der Sonne mit einem Fernrohr zu Verletzungen der Augen führen und ist deshalb unbedingt zu vermeiden.

NOTICE

Due to the high and intense focussing of light a direct observation of the sun with the telescope may cause eye injuries and must by all means be avoided!

ATTENTION

En raison de la forte focalisation de la lumière, une observation directe du soleil avec la lunette d'approche peut causer des blessures des yeux et doit donc être impérativement évitée.

ATENCIÓN

Debido a la fuerte focalización de la luz, debe evitarse observar directamente el sol con la mira telescópica, ya que los ojos podrían resultar dañados.

ВНИМАНИЕ

Из-за сильного и интенсивного фокусирования света, строго запрещается смотреть на солнце сквозь оптический прицел, так как это может привести к повреждению глаз!

Hinweise zur Entsorgung von Geräten mit Elektronikanteil



Geräte, die einen konstruktionsbedingten Elektronikanteil aufweisen, dürfen, wenn sie verbraucht sind, nicht mit gewöhnlichem Haushaltsabfall vermischt werden. Bringen Sie zur ordnungsgemäßen Behandlung, Rückgewinnung und Recycling diese Produkte zu den entsprechenden Sammelstellen, wo sie ohne Gebühren entgegengenommen werden. Die ordnungsgemäße Entsorgung dieses Produktes bei den entsprechenden Sammelstellen dient dem Umweltschutz und verhindert mögliche schädliche Auswirkungen auf Mensch und Umgebung, die aus einer unsachgemäßen Handhabung von Abfall entstehen können.

Hinweise zur Entsorgung von Batterien



Batterien gehören nicht in den Hausmüll. Bitte entsorgen sie verbrauchte Batterien über das dafür vorgesehene Rücknahme- und Recyclingsystem. Der Verbraucher ist gesetzlich verpflichtet entladene und nicht mehr verwendungsfähige Batterien abzugeben. Die Rücknahme erfolgt an ausgewiesenen Sammelstellen.

ALLGEMEINE INFORMATIONEN

Der von Ihnen erworbene Laserentfernungsmesser ist ein Spitzenprodukt feinmechanisch - optischer Präzision. Er ist ein Produkt mit höchsten Ansprüchen an die optische Abbildungsleistung, nach neuestem Stand der Optikrechnung und Optiktechnologie gefertigt und solide in der Verarbeitung. Das Gerät ist für Brillenträger geeignet und wasserdicht. Es verfügt über eine kurze Messzeit, eine intuitive OLED Anzeige, eine automatische Abschaltung und arbeitet zudem besonders stromsparend. Dieser Laserentfernungsmesser vereint die Funktionen eines gewöhnlichen Teleskops und eines Laserentfernungsmessers. Während der Beobachtung von Objekten kann er, innerhalb eines bestimmten Entfernungsbereichs, die Entfernung zu diesen messen.

Die größtmöglich messbare Entfernung wird unabhängig von dem Gerät durch die Oberfläche des Zielobjektes, sowie den Wetterbedingungen beeinflusst. Vorteilhaft sind dabei eine große, glatte Objektoberfläche, die senkrecht angemessen werden kann und ein klare Sicht.

TECHNISCHE DATEN

Modell	6x21
Vergrößerung	6x
Ø Objektivöffnung [mm]	21
Sehfeld [auf 1000 m]	126
Nahdistanz [m]	5,0
Ø Austrittspupille [mm]	3,3
Austrittspupillenlängsabstand [mm]	17,0
Dioptrienausgleich [dpt]	±5,0
Dichtigkeit	IPX5 (ISO 20653)
Dämmerungsleistung	11
Laserklasse	1
Messbereich [m]	5 – 1000
Anzeigengenauigkeit [m]	±1
Messgenauigkeit [%]	±0,1

Winkelmessbereich [°]	±90
Messgenauigkeit [°]	±1,0
Auflösung bei Winkelmessung [°]	0,5
Funktionstemperaturbereich [°]	-20 bis +40
Max. Länge [mm]	96
Max. Breite [mm]	75
Masse [g]	161

LIEFERUMFANG

- Etui
- Tragegurt
- Batterie
- NOBLEX Optikputztuch
- Garantiekarte

BESTANDTEILE DES GERÄTES

- Batteriefachkappe
- Okular mit Dioptrienring
- Einschalttaste
- Modustaste
- Objektivlinse und Laser-Empfangskanal
- Laser-Sendekanal

INBETRIEBNAHME

Einlegen und Entnehmen der Batterie

Zuerst ist die Batteriefachkappe (A) abzuschrauben. Nutzen Sie hierfür ggf. eine Münze als Hilfsmittel. Danach ist eine Lithium-Batterie CR2 (im Lieferumfang enthalten) mit der Plus-Seite nach außen in das Batteriefach einzulegen bzw. zu entnehmen. Die Lebensdauer der Batterie beträgt ca. 2000 Messungen.

Einstellung der Sehschärfe

Für ein optimales Erkennen des Zielobjektes kann durch Drehen am Dioptrienring (B) ein möglicher Augenfehler von ±5,0 dpt ausgeglichen werden. Dabei wird mit dem rechten oder linken Auge ein weit entferntes Objekt betrachtet und am Dioptrienring so lange gedreht, bis das anvisierte Objekt scharf und kontrastreich abgebildet wird.

EINSCHALTEN UND AUSSCHALTEN



Zum Einschalten des Entfernungsmessers wird die Taste „“ (C) betätigt. Die Abschaltung erfolgt stets automatisch. Nach dem erneuten Einschalten des Gerätes, befindet sich dieses im zuletzt verwendeten Modus.

AUTOMATISCHE ABSCHALTUNG

Wird über eine Zeit von 30 s keine Taste betätigt, schaltet sich das Gerät automatisch ab.

MESSMODI

Das Gerät verfügt neben dem Standardmodus über drei weitere Modi, zwischen denen man, je nach Anwendungsfall, mit Hilfe der Modustaste „“ (D) wechseln kann.

In Abhängigkeit von der Wetterlage und dem Abstand zu dem zu vermessenden Objekt kann zwischen dem Regenmodus „“, dem Modus für nahe Objekte „“ und dem Modus für entferntere Objekte „“ gewählt werden. Das Modusymbol wird jeweils oben links im Sichtfeld (4) dargestellt (s. hinterer Einband). In der oberen Anzeigezeile wird die direkte Entfernung des Zieles angezeigt (2).

In der zweiten Zeile kann in allen Modi, außer im Standardmodus, die horizontale Distanz zu dem Zielobjekt „HD“ (7) abgelesen werden. Im Standardmodus wird der Neigungswinkel des Geräts „“ (7) angezeigt.

Die Abbildungen zu den verschiedenen Displaydarstellungen sind im vorderen Einband zu finden.

I Standardmodus	II Regenmodus	III Kurze Entfernungen
IV Weite Entfernungen	V Vollanzeigemodus	VI Helligkeitseinstellungen im Vollanzeigemodus



I. Standardmodus:

In diesem Modus wird die direkte Entfernung als auch der Neigungswinkel des Gerätes zum Ziel gemessen. Dieser Modus besitzt kein eigenes Symbol. Wenn der Standardmodus aktiviert ist und das Gerät vor dem zweiten Drücken der Einschalttaste „“ auf- oder abwärts geschwenkt wird, kann der sich kontinuierlich ändernde Neigungswinkel im Sichtfeld abgelesen werden. Der angegebene Wert errechnet sich aus dem Winkel zwischen Messgerät, Zielobjekt und der Horizontalen (s. hinterer Einband). Wird die Einschalttaste erneut betätigt und war die Messung erfolgreich, wird die gemessene Entfernung als auch der Neigungswinkel während der Messung in der Anzeige fixiert.



II. Regenmodus

In diesem Modus wird die direkte Entfernung des Gerätes zum Zielobjekt unter Regenbedingungen gemessen. Störende Regentropfen die das Messergebnis verfälschen könnten, werden bei diesem Programm herausgerechnet.

III. Kurze Entfernungen

In diesem Modus wird die direkte Entfernung des Gerätes zu nahen Zielobjekten gemessen. Dieser Modus wird beispielsweise bei Golfaktivitäten verwendet. Solange das anvisierte Ziel vom Gerät eindeutig erkannt wurde wird das Symbol „“ angezeigt. Ist das Ziel nicht eindeutig für das Gerät erfassbar, d. h. falls mehrere Ziele im Erfassungsbereich liegen, wird der Abstand zu dem am nächsten gelegenen Ziel gemessen. Das Symbol welches in diesem Fall vom Gerät angezeigt wird ist „“.

IV. Weite Entfernungen

In diesem Modus wird die direkte Entfernung zu weiter entfernten Zielobjekten gemessen. Teilweise störende Vordergrundobjekte wie Büsche, Steine und Äste werden in diesem Modus ignoriert. Wurde ein eindeutiges Ziel anvisiert, wird das Symbol „“ angezeigt. Ist das Ziel nicht eindeutig für das Gerät, d. h. falls mehrere Ziele im Erfassungsbereich sind, wird der Abstand zum nächsten Ziel gemessen. Das Symbol welches in diesem Fall vom Gerät angezeigt wird ist „“.

HELLIGKEITSSTEUERUNG DER ANZEIGE

Der Laserentfernungsmesser hat eine rote OLED Anzeige und ermöglicht auch an hellen Tagen ein einfaches Ablesen der Messergebnisse. Es kann insgesamt zwischen sechs Helligkeitsstufen gewählt werden. Um die Helligkeit der Anzeige anzupassen, muss der Vollaufeigmodus (V) aktiviert sein. In diesen Modus gelangt man, indem man die Modustaste „≡“ (D) so oft betätigt, bis oben links im Sichtfeld alle drei Modussymbole eingeblendet sind. Die aktuelle Beleuchtungsstufe erscheint in der Mitte des Sichtfeldes (VI). Um zwischen den Helligkeitsstufen zu wechseln, muss die Einschalttaste „“ betätigt werden. Nachdem die passende Helligkeit gefunden wurde, gelangt man mit Hilfe der Modustaste „≡“ wieder in den Standardmodus zurück und kann mit seiner Messung fortfahren beziehungsweise wieder in den gewünschten Modus wechseln.

MAßEINHEITEN

Bei dem Entfernungsmesser kann zwischen Yard „Y“ oder Meter „M“ gewählt werden (3; 5). Um die Maßeinheit der Entfernungsanzeige zu ändern, muss die Modustaste „≡“ (D) für etwa zwei Sekunden gedrückt gehalten werden.

MESSABLAUF

Nachdem die Einschalttaste „ (C)“ betätigt wurde, muss der Kreis der angezeigten Zielmarke „“ (1) auf das Zielobjekt ausgerichtet werden.

Wird nun die Einschalttaste erneut betätigt, wird die Entfernung des Objektes gemessen und im Display angezeigt. Im Sichtfeld kann man die Aktivierung des Lasers dadurch erkennen, dass um den Kreis der Zielmarke herum das Symbol „“ (9) erscheint.

Zu beachten ist, dass die Einschalttaste „“ für eine zuverlässige Messung beim zweiten Mal so lang gedrückt werden muss, bis der Entfernungswert angezeigt wird (ca. zwei Sekunden). Wenn nach drei Sekunden noch kein Wert angezeigt wird, ist die Reflexion am Objekt zu schlecht und es kann keine Entfernung gemessen werden. Ist dies der Fall, erscheint die Benachrichtigung „END“ in der Anzeige.

Scanmodus

Weiterhin besitzt der Laserentfernungsmesser einen Scanmodus.

Wird das Gerät bewegt und gleichzeitig die Einschalttaste „“ gedrückt gehalten, aktualisiert sich der Entfernungs- und Winkelmesswert stetig.

BATTERIEWARNUNG

Wenn unten links im Sichtfeld das Symbol „“ erscheint (8), ist die Batterieleistung unzureichend und der Entfernungsmesser wird entweder automatisch abgeschaltet oder kann nicht richtig starten. In diesem Fall muss die Batterie im Batteriefach gewechselt werden.

WARTUNG UND PFLEGE

Der Laserentfernungsmesser bedarf keiner besonderen Pflege, er ist nahezu wartungsfrei. Optikaußenflächen sind bei Bedarf mit einem feinen Pinsel oder einem weichen Tuch zu reinigen. Grobe Schmutzteile sollten vor dem Wischen abgespült oder abgepusetet werden. Übermäßig starkes Reiben beim Putzen der optischen Teile kann den Entspiegelungsbelag zerstören. Es sind keine chemischen Lösungsmittel zu verwenden und das Gerät ist trocken zu lagern!

Betätigen Sie immer nur eine Taste. Falls Sie das Gerät lange Zeit nicht benutzen, sollten Sie die Batterie entnehmen.

Bitte demontieren und reparieren Sie nicht selbst, da sonst die garantierten Serviceleistungen nicht mehr gültig sind.

Notes on the disposal of devices with electronic components



Devices containing a build-up of electronic components may not be mixed with ordinary household waste after use. For proper treatment, recovery and recycling, take these products to the designated collection points, where they can be collected without charges. The proper disposal of this product at the relevant collection points contributes to protection of the environment and prevention of potential adverse effects on humans and the environment that may result from improper handling of waste.

Notes on the disposal of batteries



Batteries should not be disposed of with household waste. Please dispose of old batteries via the designated return and recycling system. The consumer is legally obligated to return batteries that are dead and no longer usable. They are returned at designated collection points.

GENERAL INFORMATION

The laser rangefinder you have acquired is a top product with precision-mechanical parts. It is a product of the highest standards of optical imaging performance, according to the latest developments in the optical calculation and optical technology and is robust in processing.

The device is also suitable for people who wear glasses and is protected against watertight. It features a short measuring time, an intuitive OLED display, an automatic shutdown and also works in a very power-efficient way. This laser rangefinder combines the functions of a common telescope and of a laser distance-measurement device. While observing the objects, it can measure, within a certain distance range, the distance to them.

The maximum distance that can be measured is influenced by the surface of the target object and the weather conditions, regardless of the device. Advantageous are a large, smooth object surface that can be adjusted vertically and also a clear view.

TECHNICAL DATA

Model	6x21
Magnification	6x
Ø Objective aperture [mm]	21
Visual field [at 1000 m]	126
Close range [m]	5.0
Ø Exit pupil [mm]	3.3
Exit pupil longitudinal distance [mm]	17.0
Diopter compensation [dpt]	+5.0
Tightness	IPX5 (ISO 20653)
Twilight performance	11
Laser class	1
Measuring range [m]	5 – 1000
Readout accuracy [m]	±1
Measurement accuracy [%]	±0.1
Angle measuring device [°]	±90

Measurement accuracy [°]	±1.0
Resolution of angle measurement [°]	0.5
Operating temperature range [°]	-20 to +40
Max. length [mm]	96
Max. width [mm]	75
Weight [g]	161

SCOPE OF SUPPLY

- Case
- Carrying strap
- Battery
- NOBLEX optics cleaning cloth
- Warranty card

COMPONENTS OF THE DEVICE

- A) Battery compartment cap
- B) Eyepiece with diopter ring
- C) Switch-on button
- D) Mode button
- E) Objective lens and laser receiving channel
- F) Laser transmitter channel

START-UP

Inserting and removing the battery

First, unscrew the battery compartment cap (A). If necessary, use a coin as an aid. Then, a lithium battery CR2 (included in delivery) must be inserted into the battery compartment, with the plus-side outwards. The service life of the battery is approx. 2000 measurements.

Adjustment of acuteness of vision

For an optimal recognition of the target object, a possible eye defect of ±5.0 dpt can be compensated by turning the diopter ring (B). A far-away object is viewed with the right or left eye and the diopter ring must be turned on until the targeted object is displayed sharply and in high contrast.

Switch-on and switch-off

To switch on the rangefinder, press the "⏻" (C) button. The switch-off is always done automatically. After switching the device on again, it is in the last used mode.

Automatic switch-off

If no button is pressed for a period of 30 seconds, the device switches itself off automatically.

MEASUREMENT MODES

In addition to the standard mode, the device has 3 further modes between which, depending on the application, you can change using the mode button "≡" (D).

Depending on the weather conditions and the distance to the object to be measured, it is possible to choose between the Rain mode "☔", the mode for near objects "T" and the mode for more distant objects "D". The mode symbol is shown at the top left of the field of view (4) (see back cover).

In the upper display line, the direct distance of the target (2) is shown.



In the second line, in all modes, except the standard mode, the horizontal distance to the target object "HD" (7) can be read. In standard mode, the tilt angle of the device "Δ" (7) is displayed.

The illustrations for the various display representations can be found in the front cover.

I Standard mode	II Rain mode	III Short distances
IV Long distances	V Complete display mode	VI Brightness adjustment in the complete display mode

I. Standard mode:

In this mode, the direct distance as well as the inclination angle of the device to the target is measured. This mode does not have its own symbol. When the standard mode is activated and the device is swiveled up or down before the second pressing of the "⏻" switch-on button, the continuously changing tilt angle can be read in the field of view. The indicated value is calculated from the angle between the measuring device, target object and the horizontal (see back cover). If the switch-on button is pressed again and the measurement was successful, the measured distance as well as the angle of inclination during the measurement are fixed in the display.

- II. Rain mode :
In this mode, the direct distance of the device to the target object under rain conditions is measured.
By means of this program, the disturbing raindrops that could falsify the measurement result are eliminated.
- III. Near distance "Golf mode" :
In this mode, the direct distance of the device to the near target object is measured. This mode is used e.g. for golf activities. As long as the target has been clearly recognized by the device, the symbol "♣" is displayed. If the target is not uniquely detectable for the device, i.e. if several targets are within the detection range, the distance to the closest target is measured. The symbol that is displayed by the device in this case is "♣".
- IV. Long distances "Hunting mode" :
In this mode, the direct distance of the device to the more distant target object is measured. Any partially disturbing foreground objects such as bushes, stones and branches are ignored in this mode. If a clear target has been targeted, the symbol "♣" will be displayed. If the target is not unique to the device, i.e. if several targets are within the detection range, the distance to the closest target is measured. The icon that is displayed by the device in this case is "♣".

BRIGHTNESS CONTROL OF THE DISPLAY

The rangefinder has a red OLED display and allows easy reading of the results even on bright days. There are a total of 6 brightness levels that can be selected. To adjust the brightness of the display, the full display mode (V) must be activated. This mode is accessed by pressing the "≡" mode button (D) repeatedly until all three mode symbols are displayed in the top left corner of the field of view. The current illumination level appears in the center of the field of view (VI). To switch between the brightness levels, the switch-on "⊕" button must be pressed. After the appropriate brightness has been found, the mode button can be used to return to standard mode "≡" and to continue measuring respectively to switch again to the desired mode.

UNITS OF MEASURE

With the rangefinder, you can choose between yard "Y" or meter "M" (3; 5). To change the unit of measure of the distance display, the mode button "≡" (D) should be pressed for approx. 2 seconds.

MEASURING SEQUENCE

After the switch-on button "⏻" (C) has been pressed, the circle of the displayed target mark "→" (1) must be aligned with the target object.

If the switch-on button is pressed again, the distance of the object is measured and shown in the display. In the field of view, one can recognize the activation of the laser by the symbol "↔" (9) appearing around the circle of the target.

It should be noted that, for a reliable measurement, the "⏻" button must be pressed the second time so long until the distance value is displayed (about 2 seconds). If no value is displayed after 3 seconds, the reflection on the object is too bad and no distance can be measured. If this is the case, the message "END" appears in the display.

Scan mode

Furthermore, the laser rangefinder has a scan mode.

If the device the unit is moved while keeping the switch-on button "⏻" pressed, the range and angle measured values are constantly updated.

BATTERY WARNING

If "🔋" appears in the lower left corner of the field of view (8), it means that the battery power is inadequate and the rangefinder will either shut off automatically or cannot be started properly. In this case, the battery in the battery compartment must be replaced.

MAINTENANCE AND CARE

The laser rangefinder requires no special care, it is virtually maintenance free. Optic external surfaces must be cleaned with a fine brush or a soft cloth if necessary. Coarse dirt particle should be rinsed off or blown off before wiping. An excessive rubbing when brushing the optical parts can destroy the anti-reflection coating. No chemical solvents should be used and the device should be stored dry!

Always press only 1 button. If you do not use the device for a long time, you should remove the battery.

Please do not dismantle and repair the device yourself, otherwise the guaranteed services will no longer be valid.

Consignes relatives à l'élimination des dispositifs avec composants électroniques



Les appareils contenant des composants électroniques ne doivent pas être mélangés aux déchets ménagers habituels. Déposez ces produits dans des points de collecte appropriés afin qu'ils soient traités, revalorisés et recyclés de manière professionnelle; ils seront réceptionnés sans frais. L'élimination professionnelle de ce produit dans les points de collecte appropriés sert à la protection de l'environnement et permet d'éviter les effets néfastes éventuels sur l'homme et sur l'environnement pouvant découler d'une manipulation incorrecte des déchets.

Consignes relatives à l'élimination des batteries



Les batteries ne font pas partie des déchets ménagers. Veuillez éliminer les batteries usagées dans le système de collecte et de recyclage prévu à cet effet. Le consommateur est tenu par la loi de rendre les batteries déchargées et inutilisables. Le retrait s'effectue à des points de collecte habilités.

INFORMATIONS GÉNÉRALES

Le télémètre à laser que vous avez acquis est un produit de pointe en matière de mécanique de précision ainsi que de précision optique. Il s'agit d'un produit aux exigences les plus strictes aux performances d'imagerie optique, fabriqué conformément aux calculs et à la technologie optiques les plus récents.

L'appareil est approprié pour les porteurs de lunettes et étanche. Il dispose d'un temps de mesure bref, d'un affichage OLED intuitif, d'une mise à l'arrêt automatique et d'une consommation énergétique particulièrement basse.

Ce télémètre à laser réunit les fonctions d'un télescope et d'un télémètre ordinaires. Pendant l'observation d'objets, il peut mesurer la distance par rapport à ces derniers dans une plage d'éloignement déterminée.

Indépendamment de l'appareil, la plus grande distance mesurable est influencée par la surface de l'objet-cible ainsi que par les conditions météorologiques. Une surface d'objet grande et lisse pouvant être mesurée verticalement ainsi qu'une vue dégagée constituent des avantages.

TECHNICAL DATA

Modèle	6x21
Grossissement	6x
Ø Ouverture de l'objectif [mm]	21
Champ de vision [sur 1 000 m]	126
Distance courte [m]	5,0
Ø Pupille de sortie [mm]	3,3
Distance longitudinale de la pupille de sortie [mm]	17,0
Compensation dioptrique [dpt]	±5,0
Étanchéité	IPX5 (ISO 20653)
Performance crépusculaire	11
Classe de laser	1
Plage de mesure [m]	5 – 1000
Précision de l'affichage [m]	±1
Précision de la mesure [%]	±0,1

Plage de mesure angulaire [°]	±90
Précision de la mesure [°]	±1,0
Résolution en cas de mesure angulaire [°]	0,5
Plage de température fonctionnelle [°]	-20 à +40
Longueur max.	96
Largeur max. [mm]	75
Masse [g]	161

ÉTENDUE DES FOURNITURES

- Étui
- Sangle de transport
- Batterie
- Chiffon de nettoyage optique NOBLEX
- Carte de garantie

COMPOSANTS DE L'APPAREIL

- Couvercle de compartiment à piles
- Oculaire avec anneau dioptrique
- Bouton marche
- Bouton de mode
- Lentille de focalisation et canal de réception laser
- Canal d'émission laser

MISE EN SERVICE

Insertion et prélèvement de la pile

Dans un premier temps, le couvercle du compartiment à piles (A) doit être dévissé. Pour cela, servez-vous éventuellement d'une pièce de monnaie. Ensuite, la pile au lithium CR2 (comprise dans l'étendue des fournitures) avec le côté plus orienté vers l'extérieur doit être inséré dans le, resp. prélevé du compartiment à piles. La durée de vie de la pile est d'environ 2 000 mesures.

Réglage de l'acuité visuelle

Pour une reconnaissance optimale de l'objet-cible, il est possible de compenser un éventuel défaut de la vue de ±5,0 dpt en tournant l'anneau dioptrique. Avec cela, un objet distant est observé avec l'œil droit ou l'œil gauche et l'anneau dioptrique est tourné jusqu'à ce que l'objectif visé soit représenté de façon claire et contrastée.

Mise en marche et à l'arrêt



Pour la mise en marche du télémètre, il faut appuyer sur le bouton «  » (C). La mise à l'arrêt se fait toujours automatiquement. Après une nouvelle mise en marche de l'appareil, ce dernier se remet dans le dernier mode sélectionné.

Mise à l'arrêt automatique

Si aucun bouton n'est appuyé pendant une durée de 30 s., l'appareil se met automatiquement à l'arrêt.

MODES DE MESURE

En plus des modes standard, l'appareil dispose de 3 modes supplémentaires, parmi lesquels on peut alterner selon le cas d'application, à l'aide du bouton de mode «  » (D).

En fonction des conditions météorologiques et de la distance par rapport à l'objet à mesurer, on peut choisir entre le mode pluie «  », le mode pour objets proches «  » et le mode pour objets plus distants «  ». Le symbole de mesure est respectivement illustré en haut à gauche dans le champ de vision (4) (voir couverture à l'arrière).

La ligne d'affichage supérieure indique la distance directe de la cible (2).

La deuxième ligne permet de lire la distance horizontale par rapport à l'objet-cible « HD » (7) dans tous les modes, à l'exception du mode standard. Dans le mode standard, le degré d'inclinaison de l'appareil «  » (7) est affiché.

Les illustrations concernant les différents affichages à l'écran figurent sur la couverture avant.

I : Mode standard	II : Mode pluie	III : Courtes distances
IV : Longues distances	V : Mode d'affichage plein	VI : Réglages de la luminosité dans le mode d'affichage plein

I. Mode standard :

Ce mode permet de mesurer la distance directe ainsi que l'angle d'inclinaison de l'appareil par rapport à la cible. Ce mode ne dispose pas d'un propre symbole. Si le mode standard est activé et que l'appareil est basculé vers le haut ou vers le bas avant d'appuyer sur le bouton marche «  » pour la deuxième fois, alors l'angle d'inclinaison en constant changement peut être lu dans le champ de vision. La valeur indiquée est calculée sur la base de l'angle entre l'appareil de mesure, l'objet-cible et l'horizontale (voir la couverture à l'arrière). Si le bouton



marche est actionné une nouvelle fois et que la mesure a réussi, alors la distance mesurée ainsi que l'angle d'inclinaison pendant la mesure sont retenus dans l'affichage.

II. Mode pluie 



Ce mode permet de mesurer la distance entre l'appareil et l'objet-cible sous des conditions de pluie.

Des gouttes de pluie susceptibles de fausser le résultat de mesure sont éliminées des calculs dans ce programme.



III. Distances courtes « Mode golf » 

Ce mode permet de mesurer la distance directe entre l'appareil et l'objet-cible en cas d'objets-cibles proches. Ce mode est, par exemple, utilisé pendant des activités de golf. Aussi longtemps que la cible visée a clairement été reconnue par l'appareil, le symbole «  » est affiché. Si la cible ne peut pas être saisie clairement par l'appareil, c'est-à-dire s'il y a plusieurs objectifs dans la plage de saisie, alors la distance par rapport à la cible la plus proche est mesurée. Le symbole indiqué par l'appareil dans ce cas de figure est «  ».

IV. Longues distances « Mode chasse » 

Ce mode permet de mesurer la distance directe entre l'appareil et l'objet-cible en cas d'objets-cibles plus distants. Des objets partiellement déroutants en avant-plan, comme des buissons, des rochers et des branches, sont ignorés dans ce mode. Si une cible manifeste a été visée, le symbole «  » est affiché. Si la cible ne peut pas être saisie clairement par l'appareil, c'est-à-dire s'il y a plusieurs objectifs dans la plage de saisie, alors la distance par rapport à la cible la plus proche est mesurée. Le symbole indiqué par l'appareil dans ce cas de figure est «  ».

COMMANDE DE LA LUMINOSITÉ DE L'AFFICHAGE



Le télémètre dispose d'un affichage OLED rouge et permet également une lecture aisée des résultats de mesure en cas de jours clairs et ensoleillés. Au total, il est possible de choisir parmi 6 niveaux de luminosité. Pour adapter la luminosité de l'affichage, le mode Affichage plein (V) doit être activé. Ce mode est accessible en appuyant sur le bouton de mode «  » (D) jusqu'à ce que tous les 3 symboles de modes soient indiqués en haut à gauche dans le champ de vision. Le niveau de luminosité actuel apparaît au centre du champ de vision (VI). Afin de pouvoir alterner entre les niveaux de luminosité, il faut actionner le bouton marche «  ». Une fois que la luminosité adéquate a été trouvée, on retourne au mode standard à l'aide du bouton

de mode «  » et on peut poursuivre sa mesure, respectivement repasser au mode souhaité.

UNITÉS DE MESURE

Avec le télémètre, il est possible de choisir entre les unités de mesure yard « Y » ou mètre « M » (3 ; 5). Pour changer l'unité de mesure de l'affichage de la distance, le bouton de mode «  » (D) doit être maintenu appuyé pendant environ 2 secondes.

DÉROULEMENT DE LA MESURE

Après avoir actionné le bouton marche «  » (C), le cercle du repère cible affiché «  » (1) doit être aligné sur l'objet-cible.

Si le bouton marche est actionné une nouvelle fois, la distance par rapport à l'objet est mesurée et affichée à l'écran. Dans le champ de vision, on peut reconnaître l'activation du laser par l'apparition du symbole «  » (9) autour du cercle du repère cible.

Il faut prendre en compte que, pour une mesure fiable, l'appui sur le bouton marche «  » pour la deuxième fois doit durer jusqu'à ce que la valeur de la distance soit affichée (env. 2 secondes). Si aucune valeur n'est affichée après 3 secondes, alors il se peut que la réflexion à l'objet soit trop mauvaise et qu'aucune distance ne puisse alors être mesurée. Si tel devait être le cas, le message « END » apparaît à l'affichage.

Mode scan

En outre, le télémètre à laser dispose d'un mode scan.

Si l'appareil est bougé et que le bouton marche «  » est maintenu appuyé, la valeur de mesure de distance et angulaire est actualisée en continu.

AVERTISSEMENT DES PILES

Si le symbole «  » (8) apparaît en bas à gauche dans le champ de vision, alors la capacité de la batterie est insuffisante et le télémètre est ou bien mis à l'arrêt automatiquement ou alors ne peut pas démarrer correctement. Dans ce cas, la pile dans le compartiment à piles doit être remplacée.

MAINTENANCE ET ENTRETIEN

Le télémètre ne requiert pas d'entretien particulier, il est pratiquement exempt de maintenance. Les surfaces optiques extérieures doivent être nettoyées avec un pinceau fin ou un chiffon doux en cas de besoin. Des particules de saletés grossières doivent être rincées ou soufflées avant de procéder à l'essuyage. Un frottement excessif lors du nettoyage des éléments optiques peut détruire le revêtement antireflets. Aucun solvant chimique ne doit être utilisé et l'appareil doit être stocké au sec !

Actionnez toujours uniquement 1 seule touche. Si vous n'utilisez pas l'appareil pendant une période prolongée, il est recommandé de prélever les piles. Veuillez ne pas procéder à des démontages ou des réparations vous-même, étant donné que dans ce cas de figure, les prestations de services garanties ne sont plus valables.

Indicaciones para la eliminación de dispositivos con componentes electrónicos



Los dispositivos que contienen una acumulación de componentes electrónicos, no deben eliminarse, una vez agotadas, mezcladas con la basura doméstica ordinaria. Para un tratamiento, recuperación y reciclaje adecuados, lleve estos productos a los puntos de recolección correspondientes, donde se recepcionarán y aceptarán de forma gratuita. La eliminación adecuada de este producto en los puntos de recolección correspondientes sirve para proteger el medio ambiente y evita posibles efectos perjudiciales para las personas y para el medio ambiente, los cuales pueden resultar de una manipulación inadecuada de los desechos.

Indicaciones para la eliminación de las baterías



Las baterías no forman parte de la basura doméstica. Por favor, elimine las baterías usadas por medio del sistema de devolución y de reciclaje apropiado previsto para ello. El consumidor está legalmente obligado a entregar baterías descargadas e inutilizables. La devolución se lleva a cabo en los puntos de recogida designados.

INFORMACIONES GENERALES

El medidor láser de distancias es un producto de vanguardia de mecánica fina, con una elevada precisión óptica. Es un producto con las máximas exigencias de reproducción óptica, fabricado de acuerdo con el último estado del cálculo y la tecnología ópticas y de construcción robusta.

El equipo es adecuado para personas que usan gafas y es hermético al agua. Tiene un tiempo de medición corto, una pantalla OLED intuitiva, apagado automático y es además sumamente ahorrativo en energía mientras trabaja. El medidor láser de distancias unifica las funciones de unos prismáticos comunes y de un medidor láser de distancias. Durante la observación de objetos puede medir la distancia hacia ellos, si ellos están dentro de un rango determinado de distancias.

La distancia máxima medible es influenciada por la superficie del objeto meta y de las condiciones climáticas, independientemente del equipo en sí. Es ventajosa una superficie grande, lisa del objeto, que esté perpendicular al rayo de medición y que haya una visión clara.

DATOS TÉCNICOS

Modelo	6x21
Aumento	6x
Ø abertura del objetivo [mm]	21
Campo visual [a 1000 m]	126
Distancia mínima de enfoque [m]	5,0
Ø pupila de salida [mm]	3,3
Distancia entre pupilas de salida [mm]	17,0
Compensación de dioptrías [dpt]	±5,0
Hermeticidad	IPX5 (ISO 20653)
Factor crepuscular	11
Clase de láser	1
Rango de medición [m]	5 – 1000
Resolución de la indicación [m]	±1
Exactitud de medición [%]	±0,1

Rango angular de medición [°]	±90
Exactitud de medición: [°]	±1,0
Resolución de la medición angular [°]	0,5
Rango de temperaturas de funcionamiento [°]	-20 a +40
Longitud máx. [mm]	96
Ancho máx. [mm]	75
Masa [g]	161

ALCANCE DEL SUMINISTRO

- Estuche
- Correa de transporte
- Batería
- Paño de limpieza de la óptica NOBLEX
- Tarjeta de garantía

COMPONENTES DEL EQUIPO

- Tapa del alojamiento de la batería
- Ocular con aro de corrección de dioptrías
- Tecla de encendido
- Tecla de modo
- Lente objetivo y canal de recepción del láser
- Canal de emisión del láser

PUESTA EN SERVICIO

Colocación y extracción de la batería

Primero debe desatornillar la tapa del alojamiento de la batería (A). Para ello puede usar eventualmente una moneda. Luego puede sacar o colocar en el alojamiento una batería de litio CR2 (parte del suministro), con el lado positivo hacia afuera. La vida útil de la batería es de aproximadamente 2000 mediciones.

Ajuste del enfoque

Para reconocer el objeto meta en forma óptima es posible compensar un posible defecto visual de ±5,0 dpt girando el aro de corrección de dioptrías. Para ello se observa un objeto lejano con el ojo izquierdo o derecho y se gira el aro de corrección de dioptrías hasta que el objeto en la mira se vea en forma nítida y con buen contraste.

Encendido y apagado

Para encender el medidor de distancias se oprime la tecla "☺" (C). El apagado es automático. Cuando se vuelve a encender el equipo, éste está en el último modo utilizado.

Apagado automático

Si no se oprime tecla alguna dentro de los 30 segundos, el equipo se apaga automáticamente.

MODOS DE MEDICIÓN

Aparte del modo estándar, el equipo dispone de otros 3 modos, que, dependiendo del caso de aplicación, se pueden cambiar entre sí usando la tecla de modo "≡" (D).

Dependiendo de las condiciones climáticas y la distancia, es posible elegir entre el modo para lluvia "☁", el modo para objetos próximos "📏" y el modo para objetos más alejados "📏". El símbolo del modo se muestra siempre en el campo visual (4) arriba a la izquierda (ver la contratapa trasera).

En el renglón superior se muestra la distancia directa al objeto (2).

En el renglón siguiente se puede leer en todos los modos, salvo el estándar, la distancia horizontal hasta el objeto meta "HD" (7). En el modo estándar se indica el ángulo de inclinación del equipo "△" (7).

Las figuras con las diferentes representaciones en la pantalla se encuentran en contratapa delantera.

I: Modo estándar	II: Modo de lluvia	III: Distancias cortas
IV: Distancias lejanas	V: Modo de indicación plena	VI: Ajustes de luminosidad en el modo de indicación plena

I. Modo estándar:

En este modo se mide la distancia directa y el ángulo de inclinación del equipo respecto del objetivo. Este modo no posee un símbolo propio. Cuando está activado el modo estándar y el equipo se gira hacia arriba o abajo antes del segundo accionamiento de la tecla de encendido "☺", puede leerse en el campo visual el ángulo de inclinación que va cambiando en forma continua. El valor indicado se calcula a partir del ángulo entre el equipo de medición, el objeto meta y la horizontal (ver la contratapa trasera). Si se oprime nuevamente la tecla de encendido y si la medición fue exitosa, se fija en la pantalla la distancia medida y también el ángulo de inclinación.

II. Modo de lluvia ☔:

En este modo se mide la distancia directa hasta el objeto meta bajo condiciones de lluvia.

Con este programa se eliminan por cálculo las gotas de lluvia que podrían falsificar el resultado.

III. Distancias cercanas "Modo Golf" ⚡:

En este modo se mide la distancia directa hasta objetos meta cercanos.

Este modo se utiliza, por ejemplo, cuando se juega al golf. Mientras el equipo reconozca claramente al objeto en la mira, se muestra el símbolo "⚡". Si el equipo no puede detectar claramente el objeto, por ejemplo, en el caso que haya varios objetos en la zona de medición, se mide la distancia hasta el objetivo más próximo. En este caso, el equipo muestra el símbolo "🌀".

IV. Distancias lejanas "Modo Caza" 🦋:

En este modo se mide la distancia directa hasta objetos meta más lejanos. En este modo se ignoran objetos en primer plano que perturban parcialmente la visión, como arbustos, piedras y ramas. Si se enfoca un objeto meta claro, se muestra el símbolo "🦋". Si el objeto no queda claro para el equipo, por ejemplo, en el caso que haya varios objetos en la zona de medición, se mide la distancia hasta el objetivo más próximo. En este caso, el equipo muestra el símbolo "🌀".

CONTROL DE LUMINOSIDAD DE LA PANTALLA

El medidor láser de distancias tiene una pantalla OLED roja, que permite una fácil lectura de los resultados de medición incluso en días luminosos. Se puede elegir en total entre seis niveles de luminosidad. Para adaptar la luminosidad de la pantalla debe activarse el modo de indicación plena (V). Se entra en este modo oprimiendo la tecla de modo "≡" (D) tantas veces hasta que arriba a la izquierda aparecen en el campo visual los 3 símbolos de modo. El nivel actual de iluminación aparece en el centro del campo visual. Para cambiar los niveles de luminosidad, debe oprimirse la tecla de encendido "🔆". Una vez encontrada la luminosidad adecuada, con la ayuda de la tecla de modo "≡" se puede retornar otra vez al modo estándar o continuar con la medición o cambiar eventualmente al modo deseado.

UNIDADES DE MEDICIÓN

En el medidor de distancias se puede elegir entre la unidad de medida "yarda" (Y) y "metro" (M) (3; 5). Para modificar la unidad de medición en la indicación de la distancia debe mantenerse oprimida la tecla de modo "≡" (D) durante unos 2 segundos.

DESARROLLO DE LA MEDICIÓN

Una vez accionada la tecla de encendido "⏻" (C), debe colocarse el círculo central de la cruz "⊕" (1) sobre el objeto meta.

Si ahora se oprime nuevamente la tecla de encendido, se mide la distancia al objeto y se muestra en la pantalla. En el campo visual se puede reconocer la activación del láser al aparecer el símbolo "⊕" (9) alrededor del círculo central de la cruz.

Se debe tener en cuenta que, para obtener una medición confiable, se debe mantener oprimida la tecla de encendido "⏻" todo el tiempo necesario hasta que en la pantalla se lea el valor de la distancia (unos 2 segundos). Si después de 3 segundos no se muestra ningún valor, la reflexión en el objeto es demasiado mala y no se puede medir la distancia. Si este fuera el caso, en la pantalla aparece la indicación "END".

Modo de exploración

Además, el medidor láser de distancias dispone de un modo de exploración. Si se mueve el equipo y simultáneamente se mantiene oprimida la tecla de encendido "⏻", se actualiza continuamente el valor medido de la distancia y del ángulo.

AVISO DE BATERÍA

Si en el campo visual aparece en la parte inferior izquierda el símbolo "🔋" (8), es insuficiente la capacidad de la batería y el medidor de instancias se desconecta automáticamente o no se puede iniciar adecuadamente. En este caso debe cambiarse la batería en su alojamiento.

MANTENIMIENTO Y CUIDADO

El medidor láser de distancias no requiere un cuidado especial, es prácticamente libre de mantenimiento. En caso necesario, se deberán limpiar las superficies ópticas exteriores usando un pincel fino o un paño suave. Las suciedades grandes deben enjuagarse o quitar soplando antes de pasar el paño. Si se frota excesivamente las piezas ópticas se puede destruir la capa antirreflejo. ¡No use solventes químicos, almacene el equipo en un lugar seco!

Accione siempre sólo 1 tecla por vez. Saque la batería en el caso que no use el equipo por un tiempo prolongado.

Por favor no desarme ni repare el equipo por sí mismo, ya que en ese caso se invalidan las prestaciones de servicio de la garantía.

Указания по утилизации прицельных устройств с электронными компонентами



Устройства, содержащие электронные компоненты, по окончании срока их эксплуатации запрещается утилизировать совместно с другими бытовыми отходами. Для надлежащей переработки, вторичного использования и утилизации доставьте данные продукты в соответствующие пункты сбора, где можно бесплатно сдать данные материалы. Надлежащая утилизация данного продукта в соответствующих пунктах сбора предназначена для защиты окружающей среды и предотвращения возможных вредных воздействий на людей и окружающую среду, которые могут возникнуть в результате неправильного обращения с отходами.

Указания по утилизации батареек в устройствах



Батарейки не относятся к бытовым отходам. Производите утилизацию использованных батареек через предусмотренные для этого системы по сбору и утилизации. В соответствии с требованиями закона потребитель обязан сдать разряженные и непригодные к работе батарейки. Возврат выполняется в предусмотренных для этого пунктах сбора.

ОБЩАЯ ИНФОРМАЦИЯ

Данный лазерный дальномер является лучшим продуктом, сочетающим в себе механическую и оптическую точность. Это продукт отвечает самым высокими требованиями к оптическим характеристикам изображения, изготовлен в соответствии с последними достижениями в области оптических расчетов и технологий и обладающий прочной конструкцией.

Прибор водонепроницаем и подойдет для тех, кто носит очки. Характеризуется коротким временем измерения, имеет интуитивно понятный OLED дисплей, функцию автоматического отключения, а также является очень экономичным. Этот лазерный дальномер сочетает в себе функции стандартного телескопа и лазерного дальномера. Позволяет вести наблюдение за объектами и способен измерять расстояние до них в пределах определенного диапазона расстояний.

Максимальное измеряемое расстояние зависит от поверхности целевого объекта и погодных условий, независимо от прибора. Предпочтительными условиями при этом являются большая, гладкая поверхность объекта, которая может быть измерена по вертикали, и четкий обзор.

ТЕХНИЧЕСКИЕ ХАРАКТЕРИСТИКИ

Модель	6x21
Увеличение	6x
Ø отверстия объектива [мм]	21
Поле зрения [на 1000 м]	126
Близкое расстояние [м]	5,0
Ø выходного зрачка [мм]	3,3
Выходной зрачок, продольное расстояние [мм]	17,0
Выравнивание диоптрий [дпт]	±5,0
Герметичность	IPX5 (ISO 20653)
Сумеречная эффективность	11
Класс лазера	1
Диапазон измерения [м]	5 – 1000
Точность индикации [м]	±1

Точность измерения [%]	±0,1
Угловая точность измерения [°]	±90
Точность измерения:	±1,0
Шаг углового измерения [°]	0,5
Диапазон рабочих температур [°]	От -20 до +40
Макс. длина [мм]	96
Макс. ширина [мм]	75
Масса [г]	161

КОМПЛЕКТ ПОСТАВКИ

- Футляр
- Ремень для переноски
- Батарейка
- Салфетка для чистки оптических приборов NOBLEX
- Гарантийный талон

СОСТАВНЫЕ ЧАСТИ ПРИБОРА

- A) Крышка батарейного отсека
- B) Окуляр с диоптрийным кольцом
- C) Кнопка включения
- D) Кнопка режима
- E) Линза объектива и приемный канал лазера
- F) Канал передачи лазера

НАЧАЛО РАБОТЫ

Вставка и удаление батарейки

Сначала открутите крышку батарейного отсека (A). При необходимости используйте монету в качестве вспомогательного средства. Затем вставьте в батарейный отсек литиевую батарейку CR2 (входит в комплект) стороной с плюсом наружу. Срок службы батарейки составляет около 2000 измерений.

Настройка резкости изображения

Для оптимального распознавания целевого объекта поворот диоптрийного кольца (B) может компенсировать возможную ошибку ±5.0 дпт. Удаленный объект просматривается правым или левым глазом. Вра-

щайте диоптрийное кольцо до тех пор, пока целевой объект не будет отображаться четко и с высокой контрастностью.

Включение и выключение



Для включения дальномера нажать кнопку «» (C). Выключение всегда выполняется автоматически. После повторного включения прибор находится в последнем использованном режиме.

Автоматическое выключение

Если в течение 30 секунд не будет нажата какая-либо кнопка, то прибор автоматически выключается.

РЕЖИМЫ ИЗМЕРЕНИЯ

Помимо стандартного режима, прибор имеет еще 3 режима, между которыми, в зависимости от приложения, можно переключаться с помощью кнопки режима «» (D).

В зависимости от погодных условий и расстояния до измеряемого объекта, можно выбрать либо режим дождя «», либо режим для ближних объектов «» либо режим для более удаленных объектов «». Символ режима отображается в левом верхнем углу поля зрения (4) (см. заднюю часть обложку).

Верхняя строка дисплея показывает прямое расстояние до цели (2). Во второй строке во всех режимах, кроме стандартного, отображается горизонтальное расстояние до целевого объекта «HD» (7). В стандартном режиме отображается угол наклона прибора «» (7).

Иллюстрации для различных представлений дисплея можно найти на лицевой обложке.

I: Стандартный режим	II: Режим дождя	III: Короткие расстояния
IV: Большие расстояния	V: Режим полной индикации	VI: Настройки яркости в режиме полной индикации

I. Стандартный режим:



В этом режиме измеряется как прямое расстояние, так и угол наклона прибора относительно цели. Этот режим не имеет своего собственного символа. Если активирован стандартный режим, и перед вторым нажатием кнопки включения «» повернуть его вверх или вниз, то можно считывать результаты непрерывных измерений угла наклона в поле зрения. Указанное значение рассчитывается

исходя из угла между измерительным прибором, целевым объектом и горизонтальной плоскостью (см. заднюю обложку). Если еще раз нажать кнопку включения и измерение будет выполнено успешно, то измеренное расстояние, а также угол наклона во время измерения фиксируются на дисплее.



II. Режим дождя :

В этом режиме измеряется прямое расстояние от прибора до целевого объекта в условиях дождя. Воздействие создающих помехи капель дождя, которые могут исказить результат измерения, в этой программе компенсируется



III. Ближайшие расстояния «режим гольфа» :

В этом режиме измеряется прямое расстояние от прибора до ближнего целевого объекта. Этот режим используется, например, при игре в гольф. Пока цель четко распознается прибором, отображается символ «». Если цель не может быть четко распознана прибором, т.е. если имеется несколько целей в диапазоне обнаружения, то измеряется расстояние до ближайшей цели. В таком случае прибором отображается символ «».

IV. Большие расстояния «режим на охоте» :

В этом режиме измеряется расстояние до более удаленных целевых объектов. В этом режиме частично игнорируются создающие помехи объекты переднего плана, такие как кусты, камни и ветки. Если была выбрана четкая цель, отображается символ «». Если цель для прибора не является четкой, т.е. если имеется несколько целей в диапазоне обнаружения, то измеряется расстояние до ближайшей цели. В таком случае прибором отображается символ «».

РЕГУЛИРОВКА ЯРКОСТИ ДИСПЛЕЯ

Лазерный дальномер оснащен красным OLED-дисплеем, позволяющим легко считывать результаты измерений даже в яркие дни. Всего доступно 6 уровней яркости. Чтобы настроить яркость дисплея, необходимо активировать режим полной индикации (V). Этот режим можно включить, несколько раз нажимая кнопку режима «» (D) до тех пор, пока в верхнем левом углу поля зрения не будут отображаться все три символа режима. Текущий уровень яркости отображается в центре поля зрения (VI). Для переключения на другие уровни яркости необходимо нажать кнопку включения «». После подбора соответствующей яркости, кнопка режима «» возвращается в стандартный режим и можно продолжить измерения или переключиться обратно в нужный режим.

ЕДИНИЦЫ ИЗМЕРЕНИЯ

Для дальномера можно выбрать ярды «Y» или метры «M» (3; 5). Для изменения единиц измерения отображения расстояния, нажать кнопку режима «≡» (D) и удерживать ее нажатой около 2 секунд.

ПРОЦЕДУРА ИЗМЕРЕНИЯ

После нажатия кнопки включения «⏻» (C) круг отображаемой целевой метки «→» (1) должен быть выровнен с целевым объектом.

Если снова нажать кнопку включения, то будет выполнено измерение расстояния до объекта, результат которого отобразится на дисплее. В поле зрения можно определить активацию лазера по символу «↔» (9), появляющемуся вокруг целевой метки.

Следует учесть, что для надежного измерения кнопку включения «⏻» необходимо нажать второй раз, пока не отобразится значение расстояния (около 2 секунд). Если через 3 секунды значение не появится, то отражение от объекта слишком плохое, и расстояние не может быть измерено. В таком случае на дисплее появляется сообщение «END».

Режим сканирования

Кроме того, лазерный дальномер имеет режим сканирования.

При перемещении прибора с нажатой кнопкой включения «⏻», результаты измерения расстояния и угла постоянно обновляются.

ПРЕДУПРЕЖДЕНИЕ О СОСТОЯНИИ БАТАРЕЙКИ

Если в левом нижнем углу поля зрения (8) появляется символ «», то это означает, что уровень заряда батарейки недостаточный, и дальномер либо автоматически отключится, либо его надлежащий запуск невозможен. В этом случае батарейку в батарейном отсеке следует заменить.

ТЕХНИЧЕСКОЕ ОБСЛУЖИВАНИЕ И УХОД

Лазерный дальномер не требует особого ухода и практически не требует технического обслуживания. Если это необходимо, то наружные поверхности оптики следует чистить тонкой щеткой или мягкой салфеткой. Значительные загрязнения следует смыть или сдуть, после чего протереть. Чрезмерное трение при чистке оптических деталей может привести к разрушению антибликового покрытия. Не использовать никаких химических растворителей, прибор должен храниться в сухом месте!

Всегда нажимать только 1 кнопку. Если прибор не используется в течение длительного времени, то следует извлечь батарейку.

Не разбирать и не ремонтировать самостоятельно, в противном случае право на получение гарантийных услуг теряется.

Durch ständige Weiterentwicklung unserer Erzeugnisse können Abweichungen von Bild und Text dieser Bedienungsanleitung auftreten.
Die Wiedergabe – auch auszugsweise – ist nur mit unserer Genehmigung gestattet. Das Recht der Übersetzung behalten wir uns vor.
Für Veröffentlichungen stellen wir Reproduktionen der Bilder, soweit vorhanden, gern zur Verfügung.

Because of the continuous, further development of our products, deviations from the illustrations and the text of this prospect are possible. Its copy – even in extracts – is only permitted with our authorization. We reserve the right of translation. For publications we gladly provide available reproductions of illustrations.

Par le perfectionnement continu de nos produits, des différences de dessin et de texte concernant ce mode d'emploi peuvent se présenter. La reproduction de ces instructions d'utilisation – même par extraits – n'est autorisée que par notre permission. Nous nous réservons le droit de traduction. Pour les publications, nous offrons volontiers des reproductions des dessins, si disponibles.

Debido al constante perfeccionamiento de nuestros productos, puede haber divergencias entre las representaciones y el texto de las presentes instrucciones. La reproducción, aunque sólo sea parcial, sólo podrá realizarse con nuestra aprobación. Nos reservamos el derecho de traducción. Estamos a su disposición para hacer reproducciones de las ilustraciones, si las hubiera, para su publicación.

Так как наши продукты терпят постоянное развитие, возможны, в этом плане, несоответствия в иллюстрациях и тексте. Копирование – даже части текста – разрешается только после нашей авторизации. Мы сохраняем право перевода. Для публикаций будем рады предоставить доступные репродукции иллюстраций.

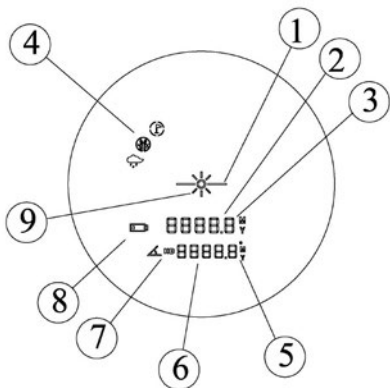

OBJECT

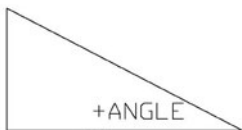

HD

Your
Position

HD

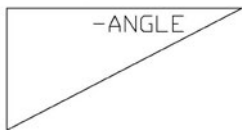

OBJECT

NOBLEX GmbH

Seerasen 2

D-98673 Eisfeld

fon +49 (0) 3686 371-0

fax +49 (0) 3686 371-201

info@noblex-germany.com

www.noblex-germany.com

Stand / Release 11/2019

Art.-Nr. 508.080.093.24