

Deutsch

..... 2-10

English

..... 11-19

Français

..... 20-28

Italiano

..... 29-37

Español

..... 38-46

Nederlands

..... 47-55

Svenska

..... 56-64

Suomi

..... 65-73

Dansk

..... 74-82

Русский

..... 83-92

Vielen Dank, dass Sie sich für dieses SWAROVSKI OPTIK Produkt entschieden haben. Bei Fragen wenden Sie sich bitte an Ihren Fachhändler oder kontaktieren Sie uns direkt unter WWW.SWAROVSKIOPTIK.COM.

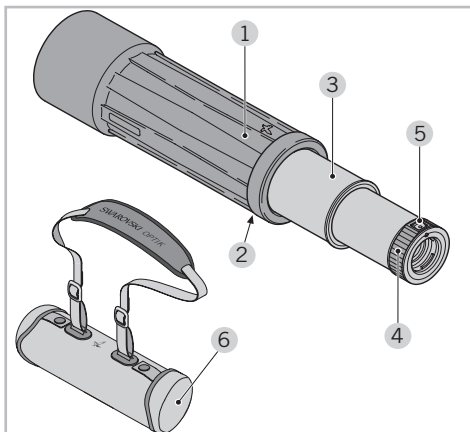

- 1 Gummiarmierung
- 2 Anschlussgewinde für Stativ
- 3 Zugrohr
- 4 Stellring für Fokussierung
- 5 Okularverriegelung
- 6 SOC Schutzhülle CTS mit Trageriemen
- 7 Okular (z.B. 20-60x)
- 8 Stellring für Vergrößerungswechsel
- 9 Okularschutzdeckel
- 10 Bajonettverschlusskappe

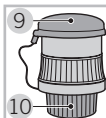
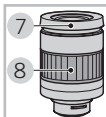

Aktuelles Zubehör finden Sie unter WWW.SWAROVSKIOPTIK.COM.

Bedienung

Objektiv- und Okularkappe entfernen

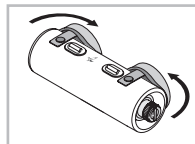

Objektiv und Okular sind durch Kappen gegen Verschmutzung und Beschädigung geschützt.

Die Kappen können zum Beobachten – ohne Öffnen der Druckknöpfe – auf die Seite geschoben werden. Alternativ können Sie auch einen Druckknopf aufmachen, die Kappen seitlich am Grundkörper anlegen und den Druckknopf wieder schließen.

Bajonettenschutzdeckel vom Bajonettverschluss entfernen

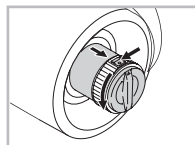

Um den Deckel abzunehmen, ziehen Sie den Auszug heraus, schieben die Okularverriegelung am Grundkörper nach unten und drehen den Bajonett-

schutzdeckel nach links (gegen den Uhrzeigersinn).

Einsetzen des Okulares

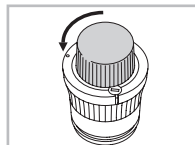

- Entfernen Sie die Bajonettverschlusskappe vom Okular durch Linksdrehung (gegen den Uhrzeigersinn).

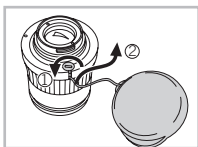

- Der Okularschutzdeckel ist mit einer Schnur am Okular fixiert. Durch Lösen der Schraube am Okular mit einem Schraubendreher, können Sie die Schnur samt Deckel vom Okular abnehmen. Bitte setzen Sie die Schraube wieder ein.

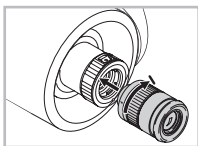

- Bringen Sie die Markierung am Okular mit der Markierung des Bajonettverschlusses zur Deckung.
- Setzen Sie das Okular ein und drehen Sie es nach rechts (im Uhrzeigersinn) bis die Okularverriegelung einrastet.

Abnehmen des Okulares

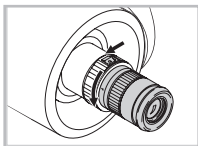

- Zum Herausnehmen des Okulares drücken Sie die Okularverriegelung am Grundkörper nach unten und drehen Sie das Okular nach links (gegen den Uhrzeigersinn), bis es sich herausnehmen lässt.

Ausziehen zum Gebrauch

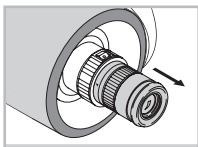

- Halten Sie das Ausziehfernrohr am Grundkörper und am Okular fest.

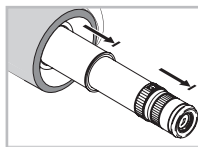

- Ziehen Sie die beiden Auszüge bis zum Anschlag vollständig heraus.

Verwendung des Zoom-Okulares (z.B. 20-60x)

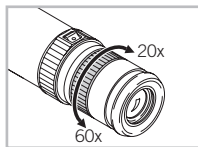

- Vergrößerungswechsel: Drehen des Stellrings nach rechts (im Uhrzeigersinn) verringert die Vergrößerung (bis 20x). Drehen des Stellrings nach links (gegen den Uhrzeigersinn) erhöht die Vergrößerung (bis 60x).

- Die eingestellte Vergrößerung können Sie über den Indexpunkt ablesen.

Einstellen der Bildscharfe

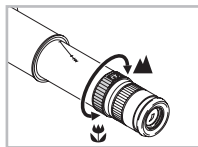

- Die Scharfstellung erfolgt durch Drehen des Stellrings, wobei sich Zugrohr und Okular mitbewegen.

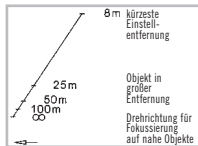

- Am Zugrohr befindet sich eine Entfernungsskala. Sie hilft Ihnen, rasch auf die gewünschte Entfernung einzustellen. Ebenso ermöglicht die Skala eine grobe Abschätzung der Entfernung.

Um ein ermüdungsfreies Beobachten zu ermöglichen, gehen Sie wie folgt vor:

- Okular für Scharfstellung nach links (gegen den Uhrzeigersinn) drehen, bis das Bild unscharf wird.
- Anschließend das Okular nach rechts (im Uhrzeigersinn) drehen, bis die maximale Bildschärfe erstmals erreicht wird.
- Bei Verwendung des Zoom-Okulares empfehlen wir die Scharfstellung bei maximaler Vergrößerung vorzunehmen.

Einstellung der Drehaugenmuschel

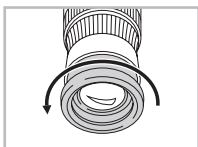

Verwendung ohne Brille:

Drehen Sie die Drehaugenmuschel gegen den Uhrzeigersinn bis zum Anschlag heraus.

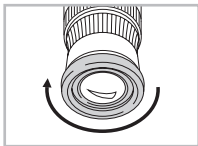

Verwendung mit Brille:

Drehen Sie die Drehaugenmuschel im Uhrzeigersinn bis zum Anschlag hinein.

Montage des Ausziehfernrohres auf das Stativ

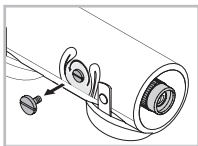

Der Stativfuß verfügt über ein Anschlussgewinde von $\frac{3}{8}$ " UNC. Die eingesetzte Überschraube reduziert das Anschlussgewinde auf $\frac{1}{4}$ " UNC. Das Ausziehfern-

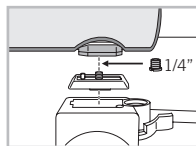

rohr passt somit auf jedes gängige Stativ.

Nach Gebrauch des Ausziehfernrohres

- Gerät bis zum Anschlag zusammenschieben.
- Objektivkappe und Okularkappe wieder schließen.
- Um das Deckglas im Bajonettverschluss zu schützen, belassen Sie das Okular am Grundkörper und schützen es mit dem Okularschutzdeckel oder Sie schließen den Bajonettverschluss mit der dafür vorgesehenen Abdeckung.

Wartung und Pflege

Reinigungstuch

Mit diesem beigelegten Spezialtuch aus Mikrofasern können Sie selbst empfindlichste Glasflächen reinigen. Es ist geeignet für Objektive, Okulare und Brillen.

Bitte halten Sie das Reinigungstuch sauber, da Verunreinigungen die Linsenoberfläche beschädigen können. Ist das Tuch verschmutzt, können Sie es in handwarmer Seifenlauge waschen und an der Luft trocknen lassen. Verwenden Sie es bitte ausschließlich zur Reinigung von Glasflächen!

Reinigung

Auf Grund des Funktionsprinzips der Ausziehfernrohre aller Hersteller kann ein Ausziehfernrohr grundsätzlich nicht dicht sein. Beim Ausziehen des Gerätes strömt Luft in das Innere ein, wobei ein eingebauter Filter eine Verunreinigung des

Ausziehfernrohres verhindert. Beim Zusammenschieben des Gerätes ist trotz des integrierten Abstreifsystems zu beachten, dass die Auszugsröhre möglichst frei von Verunreinigungen und Feuchtigkeit sind.

Sollte nach mehrjährigem Gebrauch, trotz des eingebauten Filter- und Abstreifsystems, eine Verschmutzung an den optischen Innenflächen des Ausziehfernrohres auftreten, so bietet SWAROVSKI OPTIK für diesen Fall ein Reinigungsservice an.

Bei großen Temperaturunterschieden kann es vorkommen, dass sich beim Ausziehen des Gerätes das Objektiv innen beschlägt. Normalerweise sollte sich dieser Beschlag nach kurzer Zeit verflüchtigen.

Tut er das nicht, so ist es empfehlenswert, bei Zimmertemperatur das Gerät mehrmals aus- und einzuschieben, damit der Beschlag verschwindet. Oftmaliges Beschlagen, das nur sehr langsam verschwindet, ist ein Hinweis dafür, dass ein Reinigungsservice gemacht werden sollte.

Wir haben alle Elemente und Oberflächen so ausgelegt, dass sie pflegeleicht sind.

Um die optische Brillanz Ihres Ausziehfernrohres dauerhaft zu gewährleisten, sollten Sie die Glasoberflächen schmutz-, öl- und fettfrei halten. Zur Reinigung der Optik entfernen Sie zuerst gröbere Partikel mit einem Optikpinsel. Zur nachfolgenden gründlichen Reinigung empfiehlt sich leichtes Anhauchen und Reinigung mit dem Reinigungstuch.

Das Gehäuse pflegen Sie am besten mit einem weichen, feuchten Putztuch (nicht mit dem Optik-Reinigungstuch). Das Zugrohr bitte nicht einölen.

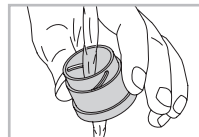
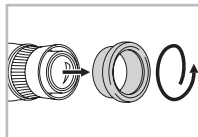

Bei starker Verschmutzung (z. B. Sand) ist die Drehaugenmuschel komplett abschraubbar und somit einfachst zu reinigen.

Behandlung bei Nässe

Ist das Ausziehfernrohr nass, bitte den Auszug mit einem Tuch trocken wischen und im ausgezogenen Zustand sowie bei geöffneten Schutzhüllenkappen trocknen lassen. Gegebenenfalls sollte zur Trocknung die Schutzhülle komplett abgenommen werden.

Entfernen der Schutzhülle

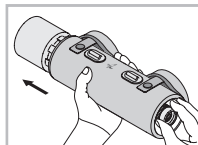

Durch das passgenaue Design der Schutzhülle kann nach einiger Zeit ein leichter Haftungseffekt zwischen Schutzhülle und Ausziehfernrohr entstehen.

Das Abnehmen der Schutzhülle gelingt am einfachsten, indem Sie mit einer Hand das Okular umfassen und das Ausziehfernrohr nach vorne aus der Schutzhülle drücken, während die andere Hand außen an der Schutzhülle dagegenhält.

Lieferumfang – Grundkörper

- Grundkörper ohne Okular
- Bajonettenschutzdeckel
- SOC Schutzhülle CTS mit Trageriem (vgl. Bedienungsanleitung SOC Schutzhülle CTC/CTS)
- Reinigungstuch

Zubehör

Hier finden Sie eine vollständige Auflistung des SWAROVSKI OPTIK Zubehörs:

WWW.SWAROVSKIOPTIK.COM.

Zu Ihrer Sicherheit!

! WARNUNG!



Niemals mit dem Ausziehfernrohr in die Sonne blicken! Das führt zu einer Verletzung Ihrer Augen!

Allgemeine Hinweise

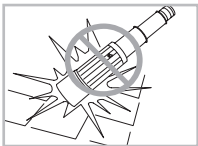

Schützen Sie bitte Ihr Ausziehfernrohr vor Stößen.

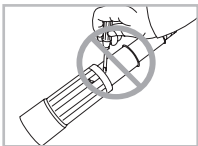

Reparatur- und Servicearbeiten dürfen nur von SWAROVSKI OPTIK Absam (Austria) oder SWAROVSKI OPTIK North America durchgeführt werden, ansonsten erlischt die Garantie.

Alle Angaben sind typische Werte.

Änderungen in Ausführung und Lieferung sowie Druckfehler sind vorbehalten.

BA-628-06, 03/2014

We thank you for choosing this product from SWAROVSKI OPTIK. If you have any questions, please consult your specialist dealer or contact us directly at WWW.SWAROVSKIOPTIK.COM.

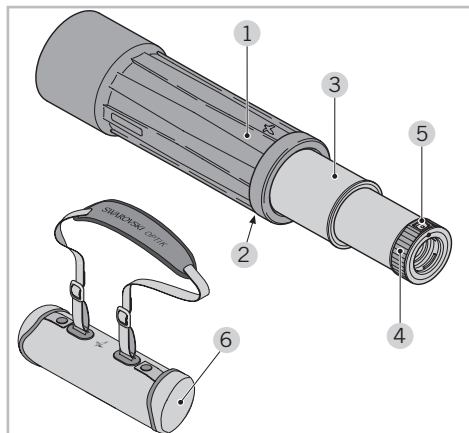

- 1 Rubber armoring
- 2 Connection thread for tripod
- 3 Extension tube
- 4 Adjustment ring for focusing
- 5 Locking mechanism
- 6 SOC stay-on case CTS with carrying strap

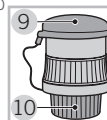
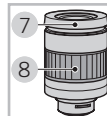

Please find our current product accessories at WWW.SWAROVSKIOPTIK.COM.

Operation

Remove the objective and ocular lens cap

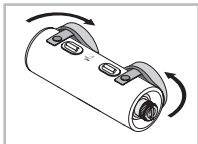

The lens and eyepiece are protected against dirt and damage by caps.

The caps can be pushed to the side (without opening the press studs) when making observations.

Alternatively, you can open one of the press studs, move the caps to the side of the body and then close the press stud again.

Remove the protective cover for the bayonet from the bayonet lock

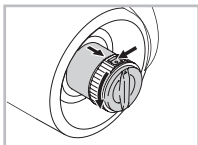

To fit the eyepiece, pull out the extendable tube.

To remove the cover, slide the locking mechanism of the eyepiece downward and turn the protective cover to the left (anti-clockwise).

Attachment of the eyepiece

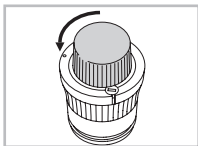

- Remove the protective cap for the bayonet from the eyepiece by screwing it to the left (anti-clockwise).

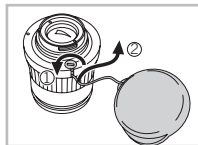

- The protective cap for the eyepiece is attached to the eyepiece with a cord. By loosening the screw on the eyepiece with a screwdriver, you can remove the cord with the cap from the eyepiece. Please reinsert the screw.

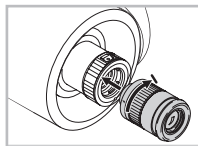

- Align the marking on the eyepiece with the marking on the bayonet fitting.
- Insert the eyepiece and turn it to the right (clockwise) until the locking mechanism of the body clicks into the eyepiece.

Detachment of the eyepiece

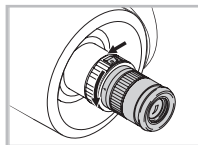

To remove the eyepiece, press the locking mechanism of the body downward and turn the eyepiece to the left (anti-clockwise) until it can be removed.

Extend for use

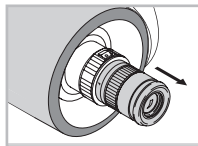

Hold the body and the ocular of the extendable spotting scope firmly.

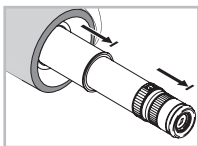

Then pull outwards until the two extensions reach their stopping point.

Use of the zoom eyepiece (e.g. 20-60x)

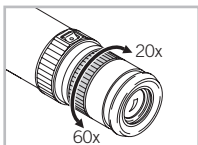

To change magnification: Turning the adjustment ring to the right (clockwise) decreases magnification (down to 20x).

Turning it to the left increases the magnification (up to 60x). You will be able to read the magnification above the index point.

Focusing of image

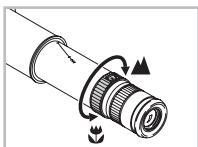

The focusing will be done by turning the adjustment ring for focusing.

Both the extension tube and eyepiece are rotating with the ring.

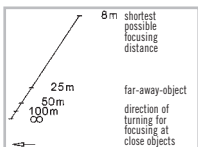

On the extension tube you find a scale for the estimation of distance. This scale is designed for easy focusing.

In order to reach best possible focusing, please proceed as follows:

- Turn the ocular for focusing completely to the left (anti-clockwise).
- Now turn the ocular to the right (clockwise) until you reach sharpest image.
- When using the variable 20-60x eyepiece, the focusing should be made with the highest magnification.

Adjustment of the screw-in-type eye cup

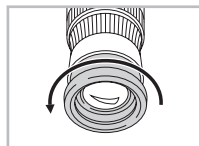

Use without eyeglasses:

Turn the eye cup anti-clockwise until it stops.

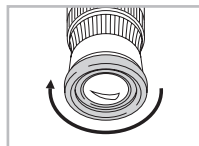

Use with eyeglasses:

Turn the eye cup clockwise until it stops.

Mounting the spotting scope on the tripod

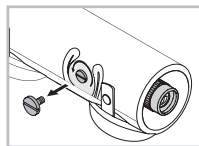

The tripod base has a connecting thread of $\frac{3}{8}$ " UNC. The inserted bush reduces the connecting thread to $\frac{1}{4}$ ". The observation tele-

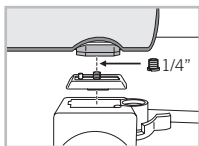

scope thus fits on any standard tripod.

After use of the spotting scope

- Close it until stop.
- Close the lens cap and eyepiece cap again.
- In order to protect the cover glass in the bayonet fitting, leave the eyepiece mounted and protect it by putting on its protective cap or close the bayonet fitting with the cover provided for this purpose.

Maintenance and care

Lens-cleaning cloth

You can clean high sensitive lens surfaces with the enclosed special cloth made of micro-fibres. It is suitable for objective lens, ocular lens and eyeglasses.

Please keep the cloth clean, as dirt can damage the lens surface. If the cloth gets dirty, it can be washed in luke-warm soapy water and air-dried. Please use it exclusively for cleaning lens surfaces!

Cleaning

On account of the functional principle of all extendable spotting scopes from any manufacturer, an extendable spotting scope never can be tight. When

pulling out, air must enter into the instrument. A built-in filter protects the interior against dirt. When closing the instrument, particular attention should be paid that possibly no dirt or humidity will remain on the extension tubes.

This assists the cleaning function of the built-in sealing rings. Despite these precautions, the interior may show, after long year of use, dirt on the optical surface. For such rare cases, SWAROVSKI OPTIK is providing a cleaning service.

With large temperature changes, the objective may show – when pulling out the spotting scope – some condensation on the inside surface. Normally, such a condensation should disappear after a short while. If not, it is recommendable to pull out/push in the spotting scope several times at normal room temperature.

This will make the condensation to disappear. If not, please consider this to be a hint for a necessary cleaning service as aforementioned.

We have designed all elements and surfaces to require little care. To ensure the long-lasting optical brilliance of your spotting scope, you should keep the glass surfaces free of dirt, oil and grease. When cleaning the lenses, first remove larger particles with an optical lens brush. For the subsequent thorough cleaning we recommend breathing onto the lens surface to form a coat of condensation and then cleaning it with a soft, moist cloth.

The housing is best cleansed with a soft, moist cloth (don't use the lens-cleaning cloth). Please do not oil the extension tubes.

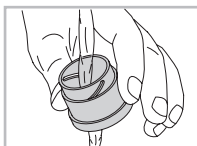
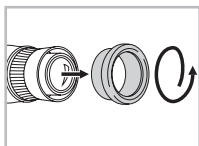

In the event of hard-to-remove dirt (e.g. sand) the eye cups can be unscrewed and cleaned very easily.

Treatment when wet

If the spotting scope becomes wet, dry the extendable tube with a cloth. Leave to dry in its extended position and with the caps on the stay-on case open.

If necessary, the entire stay-on case should be removed to help the spotting scope dry out.

Removal of the stay-on case

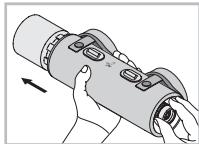

As the stay-on case size is perfectly sized to fit your telescope a slight adherent-effect between the stay-on case and the extendable telescope may occur

through time. Removing the stay-on case can best be achieved by holding the telescope with one hand and pushing the extendable telescope from the eyepiece side forwards out of the stay-on case.

Scope of delivery – body

- Spotting scope body without eyepiece
- Protective cover for bayonet
- SOC stay-on case CTS with carrying strap (see the SOC stay-on case CTC/CTS instructions for operation)
- Lens-cleaning cloth

Accessories

A complete list of all SWAROVSKI OPTIK accessories may be found at: WWW.SWAROVSKIOPTIK.COM.

For your safety!

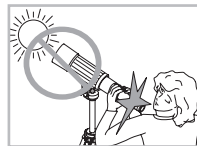

Never look at the sun with the spotting scope! This leads to injury of your eyes!

General information

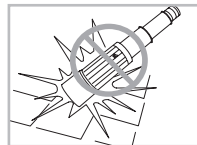

Please protect your spotting scope from jolts and jars.

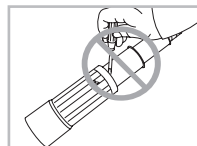

Repair and service work shall only be carried out by either SWAROVSKI OPTIK Absam (Austria) or SWAROVSKI OPTIK North America and any work by non-authorized parties shall render the warranty void.

All data are typical values.

We reserve the right to make changes regarding design and delivery.
We accept no liability for printing errors. BA-628-06, 03/2014

Merci d'avoir choisi ce produit de la maison SWAROVSKI OPTIK. Pour toute question adressez-vous à votre détaillant ou contactez-nous directement sur WWW.SWAROVSKIOPTIK.COM.

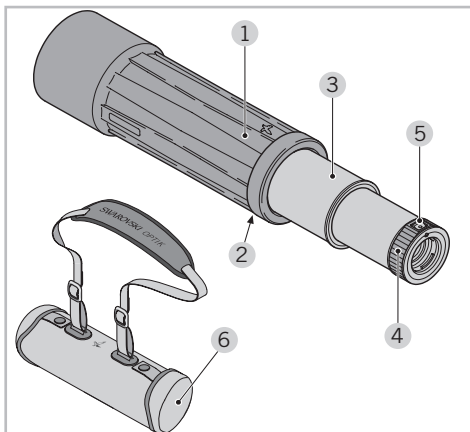

- 1 Gainage caoutchouc
- 2 Filet de raccord pour trépied
- 3 Partie extensible
- 4 Bague de réglage pour la focalisation
- 5 Dispositif de verrouillage
- 6 SOC étui d'utilisation CTS avec courroie
- 7 Oculaire (par exemple 20-60x)
- 8 Bague de réglage pour changement d'agrandissement
- 9 Capuchon de protection de l'oculaire
- 10 Capuchon de protection à baïonnette

Les accessoires disponibles se trouvent sur WWW.SWAROVSKIOPTIK.COM.

Mise en service

Retirer le capuchon de l'objectif et de l'oculaire



L'objectif et l'oculaire sont protégés par des bonnettes contre les salissures et les éventuels dommages.

Les bonnettes peuvent être coulissées sur le côté – sans ouverture des boutons pression – pour

l'observation.

Alternativement, vous pouvez également ouvrir un bouton pression, placer les bonnettes sur le côté contre le corps de la longue-vue et refermer le bouton pression.

Retirer le couvercle de protection à baïonnette du joint à baïonnette

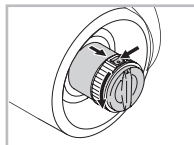

Déployer l'extension pour monter l'oculaire.

Afin de retirer le couvercle de verrouillage situé sur le corps de base vers le bas

et tournez le couvercle de protection à baïonnette vers la gauche (dans le sens inverse des aiguilles d'une montre).

Placer l'oculaire

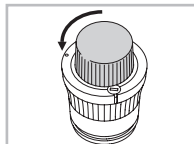

- Retirez le capuchon de protection à baïonnette de l'oculaire en le tournant vers la gauche (dans le sens inverse des aiguilles d'une montre).

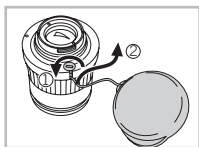

- Le capuchon de protection de l'oculaire est relié à celui-ci par une ficelle. En dévissant la vis située sur l'oculaire à l'aide d'un tournevis, il vous sera possible

d'en retirer la ficelle en même temps que le couvercle. Veuillez ensuite remettre la vis en place.

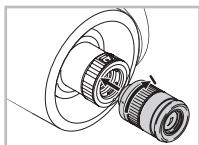

- Faites correspondre la marque située sur l'oculaire à celle figurant sur le couvercle à baïonnette.
- Insérez l'oculaire et tournez-le vers la droite (dans le sens des aiguilles d'une montre) jusqu'à ce que le système de verrouillage de l'oculaire s'immobilise.

Le point indicateur vous permettra de lire votre degré d'agrandissement.

Retirer l'oculaire

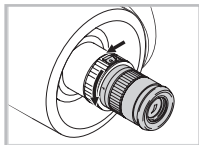

Pour retirer l'oculaire, tirez vers le bas son dispositif de verrouillage situé sur le corps de base et tournez l'oculaire vers la gauche (dans le sens inverse des

aiguilles d'une montre) jusqu'à ce qu'on puisse le retirer.

Etirer pour l'utilisation

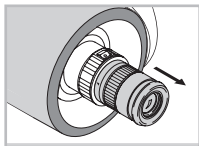

Maintenez la longue-vue télescopique à hauteur du corps central et de l'oculaire.

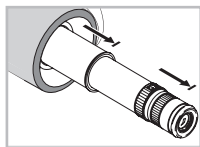

Sortiez entièrement les deux parties extensibles jusqu'à la butée.

Utilisation de l'oculaire à zoom (par exemple 20-60x)

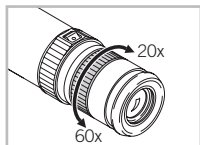

Changement du grossissement :

En tournant la bague de réglage vers la droite (dans le sens des aiguilles d'une montre), on diminue le

grossissement (jusqu'à 20x).

En tournant la bague de réglage vers la gauche (dans le sens inverse des aiguilles d'une montre), on augmente le grossissement (jusqu'à 60x).

Le point indicateur vous permettra de lire votre degré d'agrandissement.

Réglage de la netteté

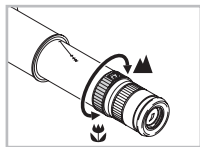

La mise au point s'effectue avec la bague de focalisation (l'oculaire tourne donc en même temps).

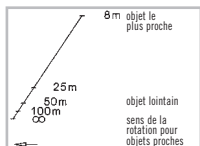

Du côté de l'oculaire, vous trouvez une échelle permettant d'évaluer la distance. Cette échelle est d'un emploi aisé.

Afin de focaliser au mieux :

- Faire tourner la oculaire de réglage de mise au point vers la gauche (sens inverse des aiguilles d'une montre) jusqu'à ce que l'image devienne floue.
- Faire ensuite tourner la oculaire vers la droite (dans le sens des aiguilles d'une montre) jusqu'à ce que l'image apparaisse parfaitement nette pour la première fois.
- La mise au point s'effectue par l'entremise de l'oculaire zoom avec grossissement maximum.

Réglage de la bonnette oculaire rotative

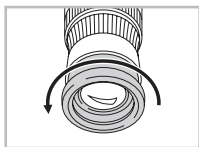

Utilisation sans lunettes :

Faites tourner la bonnette oculaire rotative dans le sens inverse des aiguilles d'une montre jusqu'à la butée.

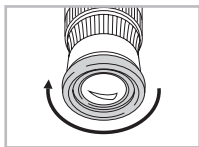

Utilisation avec des lunettes :

Faites tourner la bonnette oculaire rotative dans le sens des aiguilles d'une montre jusqu'à la butée.

Montage du télescope sur le trépied

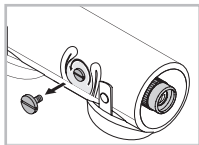

La pièce de raccord au trépied est équipée d'un filetage de raccord de $\frac{3}{8}$ " UNC. Le vis de recouvrement intégrée réduit le filetage de raccord à $\frac{1}{4}$ " UNC. Le télé-

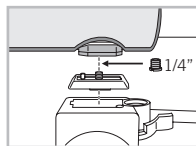

scope s'adapte ainsi à tous les trépieds usuels.

Après utilisation du télescope

- Refermer l'appareil.
- Refermer la bonnette de l'objectif et la bonnette de l'oculaire.
- Afin de protéger le verre de couverture dans le capuchon à baïonnette, laissez l'oculaire sur le corps de base et protégez-le avec le capuchon de protection de l'oculaire ou en fermant le couvercle à baïonnette à l'aide du couvercle prévu à cet usage.

Maintenance et entretien

Tissu de nettoyage

Ce tissu spécial dont la texture se compose de microfibres est idéal pour nettoyer les verres les plus délicats : objectifs, oculaires et lunettes. Veillez à ce que ce tissu reste toujours propre car des impuretés risqueraient de rayer la surface des lentilles. Lorsque le tissu est sale, il suffit de le laver à l'eau tiède et savonneuse et de le faire sécher à l'air. Ne l'utilisez que pour nettoyer des surfaces de verre !

Nettoyage

Le concept de fabrication de toutes les longue-vues télescopiques demande une attention particulière : en étirant l'appareil, de l'air entre à l'intérieur

après avoir été filtré. Il faut faire attention en pliant l'appareil à ce qu'il n'y ait aucun dépôt d'humidité ou de poussière sur les parties extensibles.

Si malgré toutes ces dispositions après une utilisation de plusieurs années vous découvrez des salissures sur les parties internes optiques, SWAROVSKI OPTIK propose un service de nettoyage.

Exposé à des différences élevées de température, on peut constater la présence de buée à l'intérieur de l'objectif. Elle disparaîtra rapidement.

Dans le cas contraire, nous conseillons d'étirer plusieurs fois le mécanisme télescopique jusqu'à disparition de la buée.

Contactez notre service de nettoyage si la buée ne disparaît pas.

Tous les éléments et surfaces sont conçus de façon qu'ils soient d'un entretien facile.

Pour pouvoir garantir durablement la brillance optique de vos télescopes, il faut absolument éviter tout contact avec la saleté, l'huile ou la graisse. Lorsque vous nettoyez une optique, commencez par enlever les grosses particules à l'aide d'un pinceau spécial. Pour le nettoyage en profondeur, nous vous recommandons d'humecter légèrement la surface avec votre respiration et de la nettoyer à l'aide d'un tissu spécial.

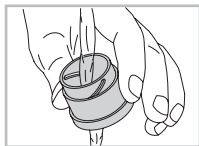
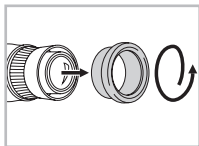

Servez-vous de préférence d'un chiffon doux et humide pour nettoyer le boîtier. Veuillez de ne pas huiler l'oculaire.

En cas de fort encrassement (par ex. du sable), vous pouvez entièrement dévisser la bonnette oculaires pour rendre le nettoyage plus aisé.

Manipulation en cas d'humidité

Lorsque la longue-vue est mouillée, essuyez l'extension avec un chiffon, puis laissez sécher les bonnettes à l'état déplié, avec étui d'utilisation ouvert.

Le cas échéant, pour le séchage, l'étui d'utilisation doit être totalement retiré.

Comment enlever l'étui d'utilisation

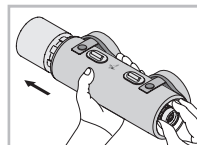

Comme l'étui d'utilisation est parfaitement adapté à votre longue-vue, un léger effet d'adhésion entre l'étui et la longue-vue extensible peut occasionnellement se produire. La meilleure façon de retirer l'étui est de maintenir la longue-vue d'une main et de pousser la longue-vue extensible du côté de l'oculaire vers l'extérieur de l'étui d'utilisation.

Volume de livraison – Corps de base

- Corps de base sans oculaire
- Couvercle de protection à baïonnette
- SOC étui d'utilisation CTS avec courroie (voir mode d'emploi SOC étui d'utilisation CTC/CTS)
- Tissu de nettoyage

Accessoires

Retrouvez ici la liste complète des accessoires SWAROVSKI OPTIK : WWW.SWAROVSKIOPTIK.COM.

Pour votre sécurité !

AVERTISSEMENT !



N'orientez en aucun cas vos télescopes directement vers le soleil ! Vous risqueriez des lésions oculaires !

Recommandations d'ordre général

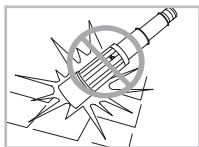

Veuillez mettre vos télescopes à l'abri des chocs.

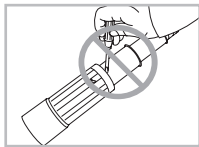

Les travaux de réparations et de remise en état ne doivent être effectués que par SWAROVSKI OPTIK Absam (Austria) ou par SWAROVSKI OPTIK North

America. Faute de quoi la garantie ne serait plus valable.

Toutes les données sont des valeurs standard.

Sous réserve de modifications ultérieures concernant la conception, la livraison et les erreurs d'impression. BA-628-06, 03/2014

La ringraziamo per aver scelto un prodotto SWAROVSKI OPTIK. Per ulteriori informazioni La preghiamo di rivolgersi ad un Rivenditore Autorizzato oppure ci contatti su WWW.SWAROVSKIOPTIK.COM.

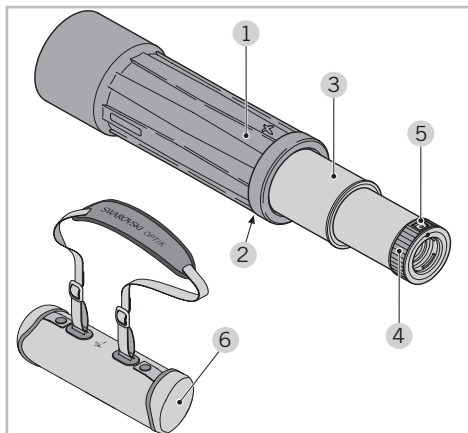

- 1 Rivestimento in gomma
- 2 Attacco treppiede con sede fissaggio vite
- 3 Sezione estraibile
- 4 Anello per la focalizzazione
- 5 Dispositivo di bloccaggio dell'oculare
- 6 SOC involucro esterno CTS con cinghia
- 7 Oculare (ad esempio 20-60x)
- 8 Anello di regolazione per cambiare l'ingrandimento
- 9 Coperchietto di protezione dell'oculare
- 10 Coperchio di protezione dell'innesto a baionetta dell'oculare

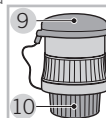
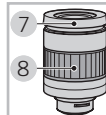

I nostri accessori sono sul sito WWW.SWAROVSKIOPTIK.COM.

Uso

Togliete il coperchio protettivo dell'obiettivo e dell'oculare

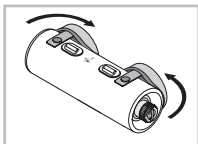

Dei coperchi proteggono obiettivo ed oculare da sporco e da possibili danni. Durante l'osservazione i coperchi possono essere spinti lateralmente senza aprire il pulsante a pressione. Alternativamente si può anche aprire il pulsante a pressione, mettere i coperchi sul lato del corpo principale e poi chiudere di nuovo il pulsante a pressione.

Togliere il coperchietto di protezione dall'innesto a baionetta

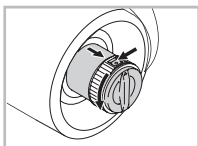

Per montare l'oculare, estrarre la parte estraibile. Per rimuovere il coperchietto spingere verso il basso il dispositivo di bloccaggio dell'oculare sul corpo base e ruotare il coperchietto di protezione verso sinistra (in senso antiorario).

Inserimento dell'oculare

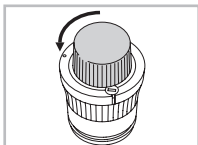

- Togliere il coperchietto di protezione dell'innesto a baionetta dall'oculare ruotandolo verso sinistra (in senso antiorario).

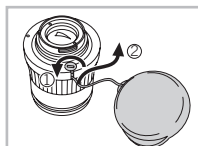

- Il coperchietto di protezione dell'oculare è fissato con una cordicella sull'oculare. Svitando con un cacciavite la vite sull'oculare si può togliere la cordicella ed il coperchietto. Riposizionare quindi nuovamente la vite.

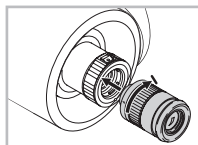

- Sovraporre il punto contrassegnato dell'oculare con quello dell'innesto a baionetta.
- Inserire l'oculare e girarlo verso destra (in senso orario) finché il dispositivo d'arresto dell'oculare si innesta.

Rimozione dell'oculare

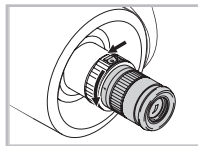

Per smontare l'oculare premere verso il basso il dispositivo di bloccaggio dell'oculare sul corpo base e ruotare l'oculare verso sinistra (in senso antiorario) finché si libera.

Estrarre prima dell'uso

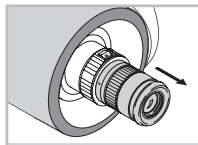

Afferrate il cannocchiale allungabile ponendo una mano sul corpo principale e l'altra sul lato dell'oculare.

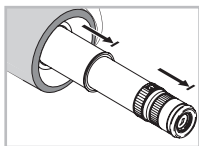

Fate uscire completamente le due sezioni estraibili fino all'arresto.

Impieghi dell'oculare zoom (ad esempio 20-60x)

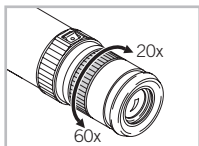

Cambio d'ingrandimento: Girando l'anello di regolazione verso destra (in senso orario) l'ingrandimento viene ridotto (fino a 20x).

Girando l'anello di regolazione verso sinistra (in senso antiorario) l'ingrandimento viene aumentato (fino a 60x). L'ingrandimento fissato è visibile sulla tacca di posizione.

Come regolare la nitidezza dell'immagine

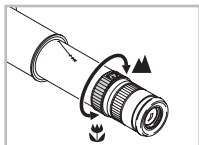

La regolazione della nitidezza viene effettuata girando l'anello di regolazione, che fa girare anche il tubo estraibile e l'oculare.

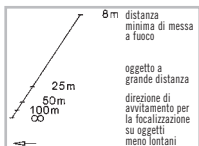

La sezione estraibile è provvista di scala per individuare rapidamente la messa a fuoco ideale in base alla distanza dell'oggetto osservato.

Per un'osservazione senza eccessivo affaticamento consigliamo quanto segue:

- Girare l'oculare per la messa a fuoco verso sinistra (in senso antiorario) fino ad avere un'immagine completamente sfuocata.
- Girare quindi l'oculare verso destra fino ad ottenere un'immagine completamente nitida.
- Impiegando l'oculare a zoom la messa a fuoco avviene con il massimo ingrandimento.

Regolazione della conchiglia oculare

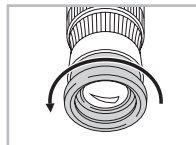

Uso senza occhiali:

estare la conchiglia oculare girevole (girando in senso antiorario) fino al punto d'arresto.

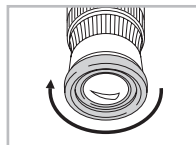

Uso con occhiali:

fare rientrare la conchiglia oculare girevole (in senso orario) fino al punto d'arresto.

Montaggio del cannocchiale da osservazione sul treppiede

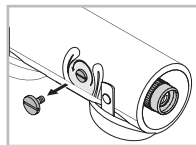

Il piedino del cannocchiale si fissa ad un attacco filettato da $\frac{3}{8}$ " UNC. La vite inserita riduce l'attacco filettato a $\frac{1}{4}$ " UNC. Pertanto il cannocchiale da osserva-

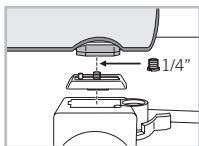

zione è adatto per ogni trippiede convenzionale.

Dopo l'uso del cannocchiale da osservazione

- Richiudere la parte estraibile dell'apparecchio fino a fine corsa.
- Chiudere di nuovo i coperchi obiettivo ed oculare.
- Per proteggere la lente esterna posta sull'innesto a baionetta lasciare l'oculare sullo strumento e coprire con il coperchietto di protezione oppure chiudere l'innesto a baionetta con il suo coperchietto.

Manutenzione e cura

Panno detergente

In dotazione viene fornito un panno speciale in microfibra adatto alla pulizia dei vetri più delicati. Con esso potete effettuare Voi stessi la pulizia di obiettivi, oculari ed occhiali.

Vi preghiamo di tenerlo pulito dato che lo sporco può danneggiare la superficie delle lenti. Nel caso il panno si sporchi, si può lavarlo con acqua saponata tiepida e lasciarlo asciugare all'aria. Usare il panno detergente esclusivamente per la pulizia delle superfici in vetro!

Pulizia

Per il loro principio di funzionamento, i cannoc-

chiali allungabili non possono essere impermeabili. Estrahendo le parti mobili l'aria entra nell'apparecchio penetrando attraverso filtri e guarnizioni che proteggono da infiltrazioni. Comprimendo l'apparecchio bisogna comunque fare attenzione che gli elementi siano puliti e asciutti. Dovesse, nonostante ciò, penetrare dello sporco, la SWAROVSKI OPTIK dispone di un efficiente servizio pulizia e riparazioni.

Grandi sbalzi di temperatura durante l'estrazione possono provocare appannamenti temporanei. Se il vapore non scompare consigliamo di estrarre e comprimere l'apparecchio più volte a temperatura ambiente. Se ciò dovesse ripetersi regolarmente consigliamo di inviare l'apparecchio al servizio manutenzione.

Tutti i componenti e le superfici sono state realizzate in modo da poter essere pulite facilmente. Per poter preservare nel tempo la brillantezza ottica del cannocchiale allungabile, si consiglia di evitare che le superfici in vetro entrino in contatto con sporco, olio e grasso. Quando effettuate la pulizia dello strumento allontanate dapprima le particelle più grosse con un pennello per ottica. Per la successiva pulizia a fondo, è bene inumidire leggermente le parti con il fiato e pulirle quindi con il panno apposito.

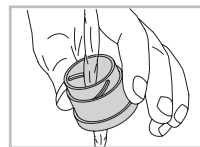
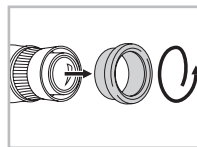

Per la pulizia del corpo del cannocchiale l'ideale è servirsi di un panno morbido ed umido (non usare il panno detergente per l'ottica). La sezione estraibile non va lubrificata.

In caso di sporco particolare (per esempio sabbia) la conchiglia oculare è completamente svitabile e può essere pulita facilmente.

Trattamento in caso di umidità

Se il telescopio è bagnato, asciugare con un fazzoletto la parte estraibile e lasciarlo asciugare all'aria assieme all'involucro esterno aperto.

Per una migliore asciugatura staccare completamente l'involucro esterno.

Come togliere l'involucro esterno

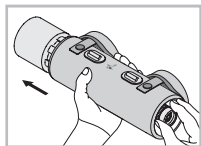

L'involucro esterno è perfettamente modellato per adattarsi al tuo telescopio, nel tempo potrebbe succedere che l'aderenza tra l'involucro e il cannocchiale

aumenti. Per rimuovere l'ottica dalla dall'involucro esterno si consiglia di tenere il telescopio con una mano, estraendolo dal lato dell'oculare.

Dotazione del corpo base

- Corpo base, senza oculare
- Coperchietto di protezione per l'innesto a baionetta
- SOC involucro esterno CTS con tracolla (cfr. Istruzioni per l'uso SOC involucro esterno CTC/CTS)
- Panno detergente

Accessori

Consultate il nostro sito per avere un elenco completo degli accessori SWAROVSKI OPTIK:

WWW.SWAROVSKIOPTIK.COM.

Per la Vostra sicurezza!

ATTENZIONE!

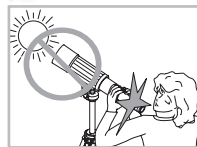

Non guardate mai il sole attraverso il cannocchiale allungabile! Ciò può causarVi gravi lesioni agli occhi!

Avvertenze generali



Proteggete il cannocchiale allungabile dagli urti.

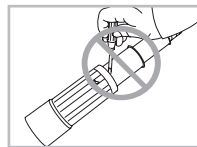

Tutte le riparazione devono essere eseguite da SWAROVSKI OPTIK Absam (Austria) o SWAROVSKI OPTIK North America. I lavori di riparazione eseguiti da persone non autorizzate, avranno come conseguenza l'annullamento della garanzia.

Tutti i dati riportati sono valori tipici.

Con la riserva di apportare modifiche a modelli e forniture e salvo errori di stampa.

BA-628-06, 03/2014

Le agradecemos que haya elegido comprar un instrumento de SWAROVSKI OPTIK. Si tuviera cualquier duda o consulta, póngase en contacto con su agente especializado o directamente con nosotros en WWW.SWAROVSKIOPTIK.COM.

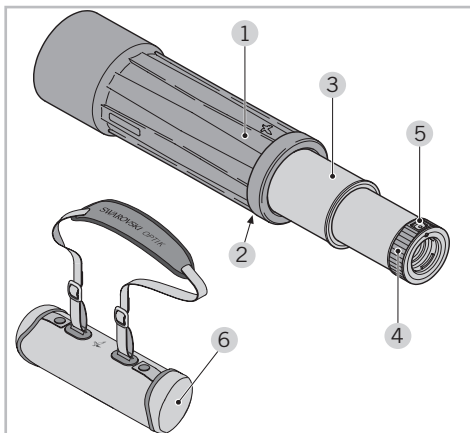

- 1 Revestimiento de goma
- 2 Rosca de montaje sobre el trípode
- 3 Tubo extensible
- 4 Ruedecilla de enfoque
- 5 Seguro de fijación
- 6 SOC funda permanente CTS con correa de transporte

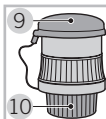
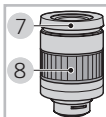

Podrá encontrar los accesorios actuales en WWW.SWAROVSKIOPTIK.COM.

Funcionamiento

Cómo retirar las tapas del objetivo y del ocular

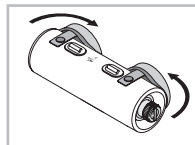

El objetivo y el ocular están protegidos mediante tapas frente a los daños y la suciedad.

Las tapas se pueden desplazar hacia un lado sin necesidad de abrir los pulsadores.

También puede abrir un pulsador, colocar las tapas en el lateral del cuerpo principal y volver a cerrar el pulsador.

Extraer la tapa de la conexión de bayoneta

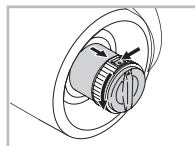

Para montar el ocular, sacar el fuelle. Para extraer la tapa presione el seguro de fijación en el cuerpo del telescopio y gire la tapa protectora de la bayoneta

hacia la izquierda (en el sentido contrario a las agujas del reloj).

Montar el ocular

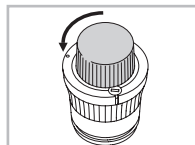

- Retire la tapa protectora de la conexión de bayoneta del ocular girándola hacia la izquierda (en el sentido contrario a las agujas del reloj).

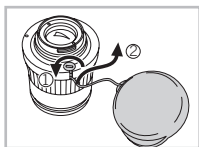

- La tapa protectora del ocular está unida al mismo mediante un cordel. Puede desmontar el protector desatomillando un tornillo en el ocular. Por favor, fije de nuevo el tornillo.

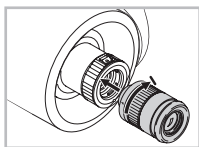

- Alinee la señal en el ocular con la marca en la conexión de bayoneta.
- Monte el ocular y gírelo hacia la derecha (en el sentido de las agujas del reloj) hasta que se que se enganche con el seguro de fijación.

Desmontar el ocular

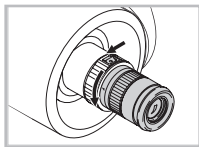

Para retirar el ocular presione el seguro de fijación hacia el cuerpo y gire el ocular hacia la izquierda (en el sentido contrario a las agujas del reloj) hasta que el ocular quede liberado.

Cómo se abre el telescopio para su uso

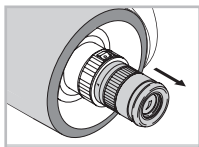

Sujetar el telescopio extensible por el cuerpo base y por el ocular.

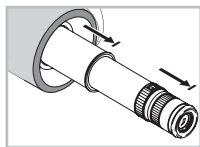

A continuación, extraer hasta su tope las dos partes extensibles.

Utilización del ocular con zoom (por ejemplo 20-60x)

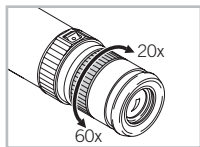

Cambio de aumentos:
Al girar la ruedecilla del ocular a la derecha (en el sentido de las agujas del reloj) se reduce el número de aumentos (hasta 20 aumentos). Al girar la ruedecilla hacia la izquierda aumenta el número de aumentos (hasta 60 aumentos).
El número de aumentos es visible sobre el ocular.

Enfoque

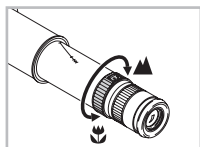

El ajuste del enfoque se realiza con la ruedecilla de enfoque (el ocular gira a la vez).

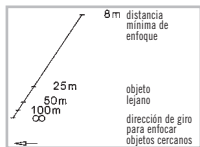

Al lado del ocular encontrará una escala que permite evaluar la distancia. Esta escala le facilitará el enfoque.

Para enfocar perfectamente, le rogamos que proceda de la forma siguiente:

- Gire el ocular completamente a la izquierda (en sentido contrario a las agujas del reloj).
- A continuación gire el ocular a la derecha (en el sentido de las agujas del reloj) hasta que la imagen aparezca de forma nítida.
- Si utiliza el ocular variable de 20 a 60 aumentos, el ajuste del enfoque debe realizarse con el máximo número de aumentos.

Ajuste de las copas giratorias del ocular

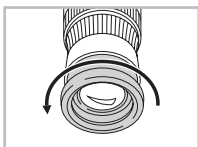

Empleo sin gafas:

Gire las copas del ocular en el sentido contrario a las agujas del reloj, hasta que note resistencia.

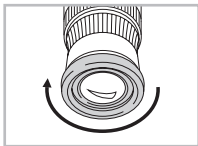

Empleo con gafas:

Gire las copas en el sentido de las agujas del reloj, hasta que note resistencia.

Montaje del telescopio en el trípode

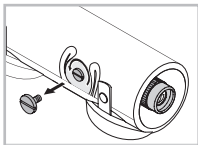

El pie del telescopio dispone de una rosca de $\frac{3}{8}$ " UNC. El tornillo adaptador reduce la rosca a $\frac{1}{4}$ " UNC de forma que el telescopio de observación puede

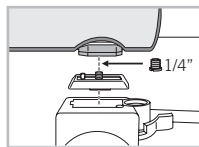

emplearse con cualquier trípode.

Después de usar el telescopio

- Pliéguelo hasta el tope.
- Volver a cerrar la tapa del objetivo y del ocular.
- Para proteger la cubierta de cristal en la conexión de bayoneta, monte el ocular en el cuerpo y cúbralo con la tapa o use la tapa prevista para el conexión de bayoneta.

Mantenimiento y cuidado

Paño de limpieza

Con su tejido especial de microfibras que se suministra con el equipo puede limpiar hasta las superficies de cristal más delicadas. Es un paño ideal para la limpieza de objetivos, oculares y gafas. Este paño debe mantenerse bien limpio para evitar que la suciedad pueda dañar la superficie de la lente. Si el paño se ensucia es necesario lavarlo con agua jabonosa templada y dejar secar después al aire. ¡Utilícelo exclusivamente para limpiar superficies de cristal!

Limpieza

Debido al principio funcional de todos los telescopios extensibles, ningún fabricante puede garan-

tizar un 100% de estanqueidad. Al extender el cuerpo del telescopio, el aire penetra en su interior. Un filtro protege el interior del instrumento contra la suciedad. Al cerrar el instrumento, se debe prestar particular atención a que el tubo no retenga suciedad o humedad. Así facilitará la función limpiadora de las juntas herméticas. A pesar de estas precauciones, el interior del instrumento puede mostrar suciedad en la superficie de las lentes después de mucho tiempo de uso. Para estos casos excepcionales SWAROVSKI OPTIK tiene un servicio de limpieza.

Cuando hay grandes cambios de temperatura, puede aparecer condensación en la superficie interna del objetivo. Normalmente esta condensación debe desaparecer en un momento. Si no desaparece, se recomienda desplegar y plegar el telescopio varias veces a la temperatura ambiente. Así desaparecerá la condensación. En caso contrario, es una señal de que debería procederse a un servicio de limpieza.

Todos los elementos y superficies del telescopio son fáciles de limpiar. Para garantizar una visión excelente mantenga las superficies de cristal limpias de suciedad o grasa. Para su limpieza elimine primero con un pincel óptico suave las partículas apreciables. Después se recomienda una limpieza más profunda con ayuda del aliento y del paño especial de limpieza.

La cubierta del telescopio se limpia fácilmente con un paño suave humedecido. No ponga aceite en el tubo extensible.

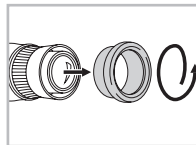

Si existe mucha suciedad (por ejemplo, arena), las copas del ocular se pueden desenroscar por completo para facilitar la limpieza.

Manipulación en condiciones de humedad

Si el telescopio está húmedo, secar el fuelle con un paño y dejar que se seque extendido con la funda permanente abierta.

En caso necesario, se debe retirar completamente la funda permanente para que se seque.

Retirada de la funda de campo

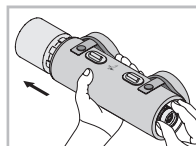

Como la funda de campo se ajusta perfectamente a su telescopio puede aparecer un ligero efecto de adherencia entre la funda y el telescopio. Podemos

retirar la funda de campo más fácilmente si sujetamos el telescopio con una mano y lo apretamos hacia delante desde el lado del ocular hasta retirar la funda de campo.

Suministros – Cuerpo del telescopio

- Cuerpo del telescopio sin ocular
- Tapa protectora de la conexión de bayoneta
- SOC funda permanente CTS con correa de transporte (manual de instrucciones comparable de SOC funda permanente CTC/CTS)
- Paño de limpieza

Accesorios

Aquí encontrará una lista completa de los accesorios SWAROVSKI OPTIK:

WWW.SWAROVSKIOPTIK.COM.

¡Para su seguridad!

¡ATENCIÓN!



¡No mire jamás con el telescopio extensible directamente hacia el sol! ¡Podría dañar su vista!

Recomendaciones generales

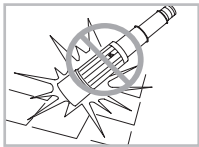

Proteja su telescopio de los golpes.

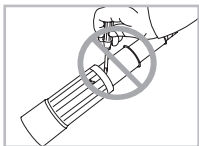

Las reparaciones y el mantenimiento sólo deberán ser llevadas a cabo por SWAROVSKI OPTIK Absam (Austria) o SWAROVSKI OPTIK North America, cualquier trabajo realizado por personas no autorizadas representará la pérdida de la garantía.

Todos los datos están indicados en valores medios.

Queda reservado el derecho a introducir modificaciones en diseño y entrega. No aceptamos responsabilidad alguna por errores de impresión.

BA-628-06, 03/2014

Wij danken u hartelijk dit product van de firma SWAROVSKI OPTIK gekozen te hebben. Mocht u vragen hebben, raadpleeg dan a.u.b. uw vakhandelaar of neem direct contact met ons op via WWW.SWAROVSKIOPTIK.COM.

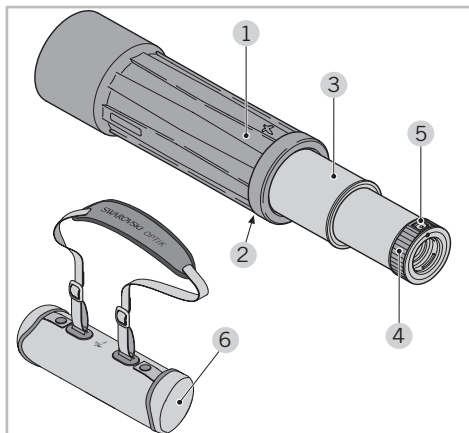

- 1 Rubber ommanteling
- 2 Aansluitschroefdraad voor statief
- 3 Uittrekbare buis
- 4 Stelling voor scherpstelling
- 5 Oculairvergrendeling
- 6 SOC permanent etui CTS met draagriem
- 7 Oculair (bijv. 20-60x)
- 8 Stelling voor wisselen van vergroting
- 9 Oculairbeschermdeksel
- 10 Bajonet-beschermpak

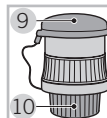
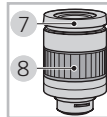

Actuele toebehoren vindt u op WWW.SWAROVSKIOPTIK.COM.

Bediening

Objectief- en oculairkapje verwijderen

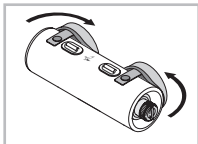

Het objectief en oculair zijn door kappen beschermd tegen vuil en beschadiging. De kappen kunnen - zonder de drukknoppen te openen - opzij geschoven worden om

te kunnen waarnemen.

Als alternatief kunt u ook een drukknop openmaken, de kappen opzij langs het hoofdgedeelte leggen en de drukknop weer sluiten.

Bajonet-beschermdoeksel van de bajonetsluiting verwijderen

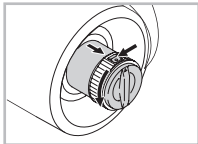

Om het oculair te monteren, trekt u het uittrekbare gedeelte uit. Om het deksel te verwijderen schuift u de oculairvergrendeling op het basisinstrument naar beneden en draait u het bajonet-beschermdoeksel naar links (tegen de wijzers van de klok in).

Aanbrengen van het oculair

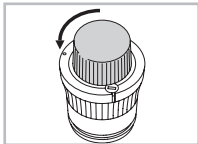

- Verwijder het bajonet-beschermdoeksel van het oculair door het naar links te draaien (tegen de wijzers van de klok in).

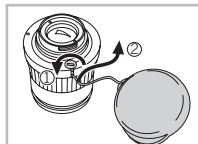

- Het oculairbeschermdoeksel is met een koordje aan het oculair bevestigd. Door de schroef op het oculair met een schroevendraaier los te draaien kunt u het koordje met het deksel van het oculair verwijderen. Draai de schroef er a.u.b. weer in.

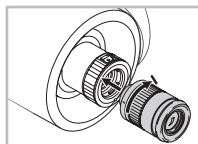

- Breng de markering op het oculair in overeenstemming met de markering van de bajonetsluiting.
- Breng het oculair aan en draai het naar rechts (met de wijzers van de klok mee) tot de oculairvergrendeling vastklikt.

Verwijderen van het oculair

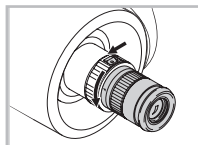

Om het oculair te verwijderen drukt u de oculairvergrendeling op het basisinstrument naar beneden en draait u het oculair naar links (tegen de wijzers van de klok in) tot het verwijderd kan worden.

Voor gebruik uittrekken

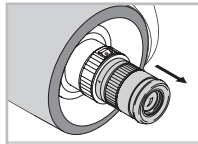

Houd de uittrekbare telescoop bij het basisinstrument en het oculair vast.

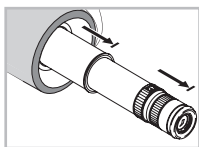

Trek de beide uittrekbare gedeelten er tot de aanslag volledig uit.

Gebruik van het zoom-oculair (bijv. 20-60x)

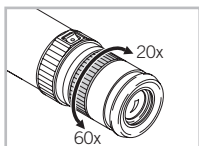

Wisselen van de vergroting: Het draaien van de stelring naar rechts (met de wijzers van de klok mee) reduceert de vergroting (tot 20x). Het draaien van de stelring naar

links (tegen de wijzers van de klok in) verhoogt de vergroting (tot 60x).

De ingestelde vergroting kunt u via het indexpunt aflezen.

Instellen van de beeldscherpte

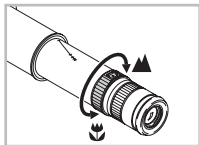

De scherpstelling vindt plaats door draaien van de stelring, waarbij de uittrekbare buis en het oculair mee bewegen.

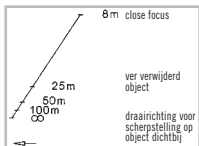

Op de uittrekbare buis bevindt zich een afstandschaal. Hierdoor is het eenvoudiger snel op de gewenste afstand in te stellen. Bovendien maak de schaal

een grove schatting van de afstand mogelijk.

Voor een moeiteloos observeren gaat u als volgt te werk:

- Het oculair voor de scherpstelling naar links (tegen de wijzers van de klok in) draaien tot het beeld onscherp wordt.
- Vervolgens het oculair naar rechts (met de wijzers van de klok mee) draaien tot de maximale beeldscherpte voor de eerste keer bereikt wordt.
- Bij gebruik van het zoom-oculair is het raadzaam de scherpstelling bij maximale vergroting uit te voeren.

Instelling van de draaidop

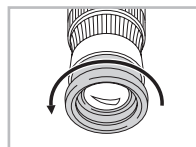

Gebruik zonder bril:

Draai de draaidop er tegen de wijzers van de klok in tot aan de aanslag uit.

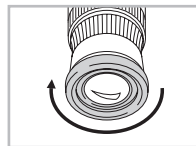

Gebruik met bril:

Draai de draaidop er met de wijzers van de klok mee tot aan de aanslag in.

Montage van de uittrekbare telescoop op het statief

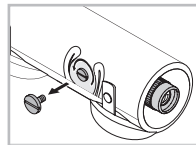

De statiefvoet heeft een aansluitschroefdraad van $\frac{3}{8}$ " UNC. De aangebrachte opzetschroef reduceert de aansluitschroefdraad tot $\frac{1}{4}$ " UNC. Hierdoor past de

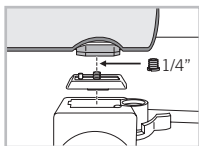

uittrekbare telescoop op elk gangbare statief.

Na gebruik van de uittrekbare telescoop

- Instrument tot de aanslag in elkaar schuiven.
- Sluit de objectieffkap en oculairkap weer.
- Ter bescherming van het dekglas in de bajonet-sluiting, laat u het oculair op het basisinstrument zitten en beschermt het met het oculairbeschermdoeksel of u sluit de bajonetsluiting af met de hiervoor bestemde afdekking.

Reiniging en onderhoud

Reinigingsdoekje

Met dit bijgevoegde speciale doekje van microvezel kunt u zelfs de meest gevoelige glazen oppervlakken reinigen. Het is geschikt voor objectieven, oculairen en brillen.

Houd het reinigingsdoekje a.u.b. schoon, omdat verontreinigingen het oppervlak van de lens kunnen beschadigen. Als het doekje vuil is, kunt u het in een handwarm zeepsopje wassen en aan de lucht laten drogen. Gebruik het a.u.b. uitsluitend voor het reinigen van glazen oppervlakken!

Reiniging en onderhoud

Op grond van het functieprincipe van de uittrekbare telescopen van alle fabrikanten kan een uittrekbare telescoop principieel niet dicht zijn. Bij het uittrekken van het instrument stroomt lucht naar binnen, waarbij een ingebouwd filter een verontreiniging van de uittrekbare telescoop

verhindert. Bij het in elkaar schuiven van het instrument moet er ondanks het geïntegreerde afstroopsysteem op worden gelet dat de uittrekbare buizen zo vrij mogelijk van verontreinigingen en vocht zijn. Mocht na meerjarig gebruik ondanks het ingebouwde filter- en afstroopsysteem een vervuiling op de optische binnenvlakken van de uittrekbare telescoop optreden, dan biedt SWAROVSKI OPTIK voor dit geval een reinigingsservice aan.

Bij grote temperatuurverschillen kan het gebeuren dat het objectief bij het uittrekken van het instrument aan de binnenzijde beslaat. Normaal gesproken zal deze wasem na korte tijd verdwijnen. Is dat niet het geval, dan is het raadzaam het instrument bij kamertemperatuur meerdere keren in te schuiven en uit te trekken, zodat de wasem verdwijnt.

Beslaat het instrument vaak en verdwijnt de wasem slechts heel langzaam, dan is dat een teken dat een reinigingsservice plaats moet vinden.

Wij hebben alle elementen en oppervlakken zo geconcipeerd dat ze eenvoudig te reinigen zijn.

Om de optische briljantie van uw telescoop duurzaam te waarborgen, moet u de glazen oppervlakken vrij van vuil, olie en vet houden. Verwijder voor het reinigen van de optiek eerst de grovere deeltjes met een speciaal kwastje voor optische instrumenten. Voor een hierop volgende grondige reiniging is het raadzaam de optiek een beetje te beademen en dan met het reinigingsdoekje te reinigen.

De behuizing onderhoudt u het beste met een zacht, vochtig poetsdoekje (niet het reinigingsdoekje voor de optiek gebruiken). Geen olie op de uittrekbare buis druppelen a.u.b.

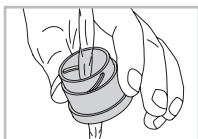
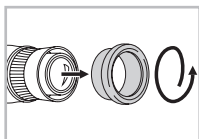

Bij sterke verontreiniging (bijv. zand) kan de draaidop er compleet afgeschroefd en dus heel eenvoudig gereinigd worden.

Behandeling bij natheid

Als de verrekijker nat is, veegt u het uittrekbare gedeelte met een doek droog en laat deze in uitgetrokken toestand en met geopende permanent etui-kappen drogen.

Indien nodig moet de permanent etui er voor het drogen volledig afgenomen worden.

Het verwijderen van de stay-on case

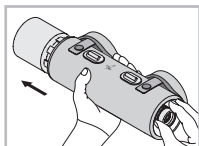

Omdat de stay-on case perfect op maat gemaakt is van uw telescoop, kan er met de tijd een klein hechtingseffect ontstaan tussen de stay-on case en uw uitschuifbare telescoop. U kan de stay-on case het best verwijderen door de uitschuifbare telescoop in de ene hand te houden en met de andere hand het oculairgedeelte vooruit te duwen, uit de stay-on case.

Leveringsomvang – Basisinstrument

- Basisinstrument zonder oculair
- Bajonet-beschermdksel
- SOC permanent etui CTS met draagriem (vgl. gebruiksaanwijzing SOC permanent etui CTC/CTS)
- Reinigungsdoekje

Toebehoren

Hier vindt u een complete lijst van de SWAROVSKI OPTIK toebehoren: WWW.SWAROVSKIOPTIK.COM.

Voor uw eigen veiligheid!

WAARSCHUWING!

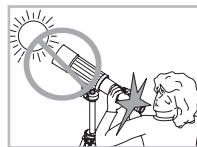

Kijk nooit met de uittrekbare telescoop in de zon! Dit leidt tot oogletsel!

Algemene aanwijzingen

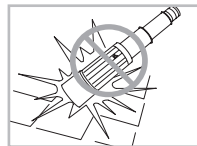

Bescherm uw uittrekbare telescoop a.u.b. tegen stoten.

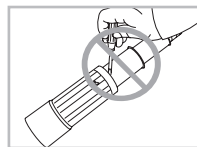

Reparatie en service mogen enkel uitgevoerd worden door SWAROVSKI OPTIK Absam (Austria) of SWAROVSKI OPTIK North America. Iedere werkzaamheid verricht door een niet-geauthoriseerde partij resulteert in het vervallen van de garantie.

Alle gegevens zijn typische waarden.

Wijzigingen in uitvoering en levering alsmede drukfouten voorbehouden.

BA-628-06, 03/2014

Vi tackar dig i ditt val av en SWAROVSKI OPTIK produkt. Vid frågor kan du vända dig till din utbildade återförsäljare eller direkt till oss på, WWW.SWAROVSKIOPTIK.COM.

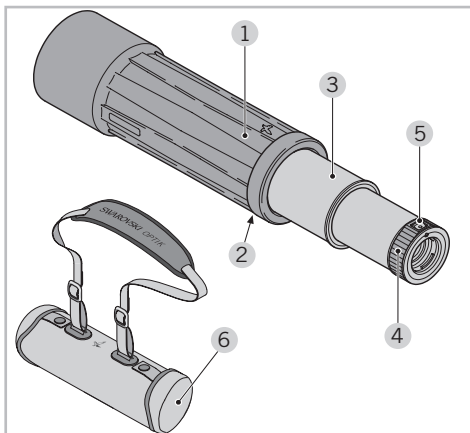

- 1 Gummiarmering
- 2 Anslutningsgånga för stativ
- 3 Utdragbar tub
- 4 Fokuseringsring
- 5 Låsmekanism
- 6 SOC skyddshölje CTS med bärrem

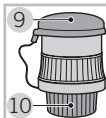
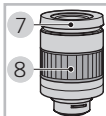

Aktuella tillbehör hittar du på WWW.SWAROVSKIOPTIK.COM.

Hantering

Avlägsna objektiv- och okularskydden

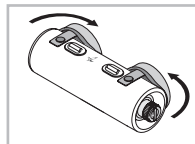

Objektiv- och okularlock skyddar mot smuts och skador.

För observation kan locken skjutas åt sidan – utan att tryckknapparna behöver öppnas.

Alternativt kan man öppna en tryckknapp, fälla locken åt sidan mot kikarhuset och låsa med tryckknappen.

Avlägsna bajonettskyddet från bajonettlåset

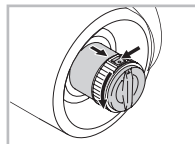

För montering av okularet skall okularförlängningen dras ut. För att avlägsna bajonettskyddet trycker du låsmekanismen nedåt och vider skyddet åt vänster (motsols).

Insättning av okularet

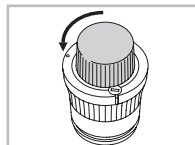

- Avlägsna bajonettskyddet genom att vrida det åt vänster (motsols).

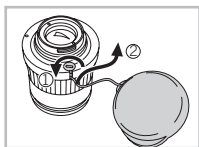

skydd från okularet.
igen.

- Okularskyddet är försett med ett band som är fixerat vid okularet. Genom att med en skruvmejsel lossa skruven på okularet, kan du ta bort både band och

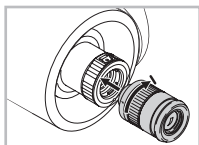

- Ställ markeringen på okularet mot markeringen på bajonettlåset.
- Sätt in okularet och vrid det åt höger (medsols) tills kikarens lås klickar fast i okularet.

Borttagning av okularet

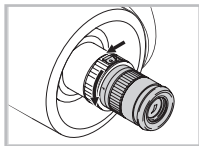

För att avlägsna okularet, trycker du låset på kikaren nedåt och vrider okularet åt vänster (motsols) tills det går att ta av.

Användning

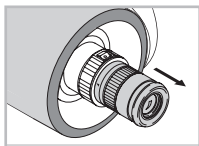

Håll i själva tubkikaren och i okularet.

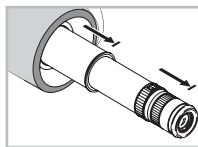

Dra ut de båda tuberna så långt det går.

Användning av zoom-okularet (t.ex. 20-60x)

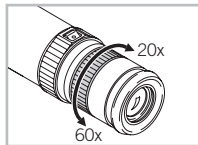

För inställning av förstöringsgraden:

Vrid inställningsringen åt höger (medsols) för att minska förstoringen (ner till 20x). Vrid inställningsringen åt vänster (motsols) för att öka förstoringen (upp till 60x).

Förstöringsgraden kan du avläsa ovanför indexpunkten.

Fokusering

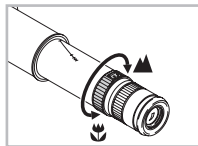

Genom att vrida inställningsringen ställs skärpan in, varvid både tub och okular vrids med.

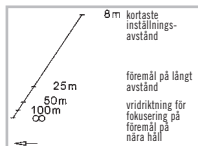

På tuben befinner sig en avståndsskala. Den hjälper dig att snabbt fokusera på önskat avstånd. Dessutom kan du med hjälp av skalan göra en grov beräkning av avståndet.

För att underlätta observationerna, kan du göra på följande sätt:

- Vrid okularet åt vänster (motsols) tills bilden blir oskarp.
- Därefter vrider du okularet åt höger (medsols) tills bildskärpan är optimal.
- Vid användningen av zoomokularet bör du fokusera vid den största förstöringsgraden.

Inställning av ögonmusslan

Användning utan glasögon:

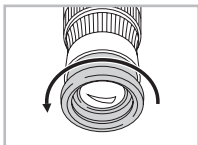

Vrid ögonmusslan motsols så långt det går.

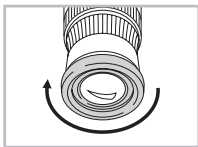

Användning med glasögon:

Vrid ögonmusslan medsols så långt det går.

Montering av tubkikaren på stativet

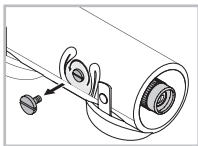

Stativfoten har en anslutningsgänga på $\frac{3}{8}$ " UNC. Den isatta skruven reducerar gängan till $\frac{1}{4}$ " UNC och på så vis passar tub-

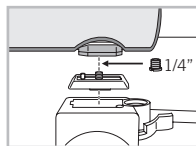

kikaren på alla standardstativ.

Efter tubkikarens användning

- Skjut ihop tubkikaren helt
- Stäng objektivlocket och okularlocket igen.
- För att skydda glaset i bajonettlåset, ska du inte ta bort okularet, utan täck detta med okularskyddet. Alternativt stänger du bajonettlåset med bajonettskyddet.

Underhåll och skötsel

Rengöringsduk

Med denna speciella rengöringsduk av mikrofiber kan du rengöra de mycket känsliga glasytorna. Den lämpar sig speciellt för objektiv, okular och glasögon.

Håll duken ren eftersom smuts kan skada linserna. Om duken blir smutsig kan den tvättas i ljummet tvålatten och lufttorkas. Använd den enbart för rengöring av glasytor!

Rengöring

Själva funktionsprincipen för tubkikare, oavsett tillverkare, gör att den inte kan vara helt tät. När instrumentet dras ut strömmar det in luft. Inne i kikaren finns ett inbyggt filter som förhindrar

att smuts kommer in i kikarens innanmäte. När kikaren skjuts ihop, bör man trots det integrerade avstrykningssystemet, se till att de utdragbara tuberna är så rena och torra som möjligt.

Skulle det efter några år, trots integrerade filter- och avstrykningssystem, ha kommit smuts på den inre optiken, erbjuder SWAROVSKI OPTIK en rengöringsservice.

Vid stora temperaturskillnader, kan det förekomma att imma bildas på objektivets insida när tuberna dras ut. I normala fall försvinner imman efter en liten stund. Om den inte skulle göra det, rekommenderas att vid rumstemperatur, dra ut och skjuta in tuberna några gånger, tills imman försvinner. Händer det ofta att en imma bildas som mycket långsamt försvinner, är det ett tecken på att en rengöringsservice borde göras.

Vi har konstruerat alla element och ytor så att de inte fordrar mycket skötsel.

För att försäkra sig om att tubkikaren bibehåller sina optiska egenskaper, bör man hålla linserna rena, dvs. putsa bort smuts, olja och fett. När man putsar linserna, avlägsnar man först grövre partiklar med en blåsborste. Andas sedan på linsen och rengör med rengöringsduken.

De andra ytorna kan man putsa med en mjuk, fuktig putsduk (inte med rengöringsduken för optiken). Olja inte inte den utdragbara tuben.

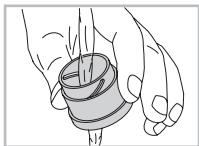
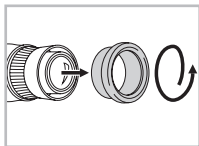

Vid smuts som är svår att få bort från ögonmusslorna (t.ex. sand), kan man skruva ut musslorna och putsa dem var för sig.

Hantering vid väta

Om kikaren är våt skall utdraget torkas torrt med en trasa. Låt kikaren torka i utdraget läge och med skyddshölje-locken öppna.

Ibland måste skyddshölje tas av helt för att kikaren skall torka.

Avlägsna skyddsodralen

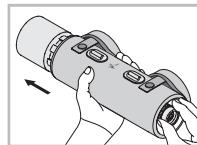

Då skyddet är skraddarsytt för att passa det utdragbara teleskopet perfekt, kan det ibland vara besvärligt att få ut den ur skyddet. Bästa sättet att få ut ett utdragbart

teleskop ur skyddsodralen är genom att man med en hand håller i teleskopet och samtidigt trycker från okularsidan utåt ut ur fodralen.

Leveransomfång – grundstomme

- Grundstomme utan okular
- Bajonettskydd
- SOC skyddshölje CTS med bärrem (jfr bruksanvisningen för SOC skyddshölje CTC/CTS)
- Rengöringsduk

Tillbehör

Här finner du en lista över alla tillbehör från SWAROVSKI OPTIK: WWW.SWAROVSKIOPTIK.COM.

För din egen säkerhet!

VARNING!



Titta aldrig mot solen med tubkikaren! Det orsakar ögonskador!

Allmän information



Skydda kikaren mot stötar.

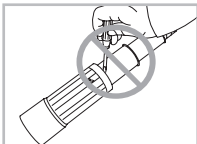

För att garantier skall gälla skall man utföra service och reparationer hos SWAROVSKI OPTIK Absam (Austria) eller SWAROVSKI OPTIK North America.

Alla uppgifter är typiska värden.

Ändringar i utförande och leverans samt tryckfel förbehålles.

BA-628-06, 03/2014

Kiitämme sinua SWAROVSKI OPTIK tuotteen valinnasta. Jos sinulla on kysyttävää, ota yhteyttä Swarovski Optik jälleenmyyjäsi tai suoraan meihin WWW.SWAROVSKIOPTIK.COM.

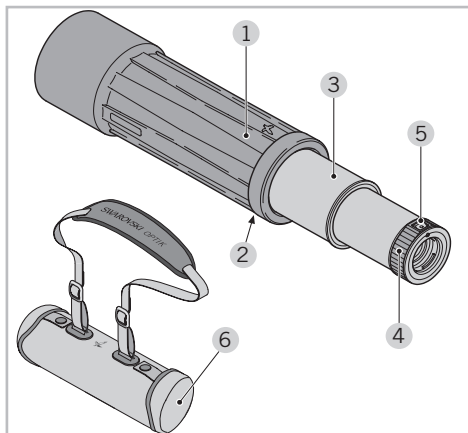

- 1 Kumipäällyste
- 2 Jalustaliitäntä
- 3 Teleskooppiputki
- 4 Polttovälin säätörengas
- 5 Okulaarin lukitus
- 6 SOC suojakotelo CTS kantohihnalla
- 7 Okulaari (esim. 20-60x)
- 8 Suurennusvalitsin
- 9 Okulaarin suojakansi
- 10 Pikaliitinsuojus

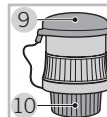
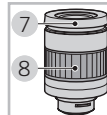

Saatavissa olevat lisävarusteet: WWW.SWAROVSKIOPTIK.COM.

Käyttö

Objektiivin ja okulaarin suojusten poistaminen

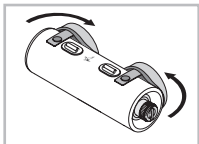

Objektiivi ja okulaari on suojattu suojuksilla likaantumista ja vahingoittumista vastaan.

Suojukset voidaan tarkastelun ajaksi – ilman lukitusnastojen avaamista – siirtää sivuille.

Vaihtoehtoisesti voit myös avata lukitusnastan, siirtää suojukset perusrungon sivulle ja sulkea lukitusnasta uudestaan.

Pikaliitinsuojuksen poistaminen pikaliitimestä

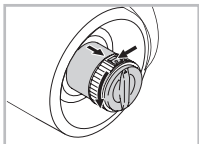

Vedä putki ulos okulaarin asennusta varten. Poista suojus työntämällä okulaarin lukitusta sisään ja pyörittämällä pikaliitinsuojusta vastapäivään.

Okulaarin kiinnittäminen

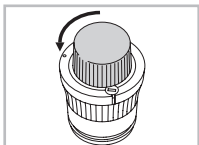

- Poista okulaarin pikaliitinsuojus pyörittämällä sitä vastapäivään.

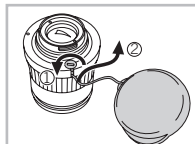

- Okulaarin suojus on kiinnitetty narulla okulaariin. Jos haluat irrottaa suojuksen naruineen, irrota okulaarissa oleva ruuvi ruuvi-meisselin avulla. Kiinnitä ruuvi sen jälkeen paikalleen.

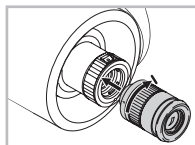

- Aseta okulaarin ja pikaliitinsuojuksen merkinnät vastakkain.
- Aseta okulaari paikalleen ja pyöritä sitä myötäpäivään, kunnes okulaarilukitus lukittuu.

Okulaarin irrottaminen

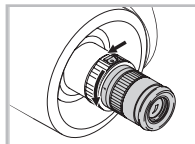

Irrota okulaari työntämällä rungon okulaarilukitusta sisään ja pyörittämällä okulaaria vastapäivään, kunnes se irtoaa rungosta.

Kiikarin käyttö

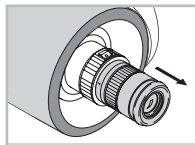

Tartu kiikariin runkoon ja okulaariin.

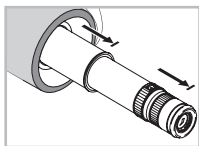

Vedä molemmat teleskoopiosat kokonaan ulos kunnes ne lukittuvat.

Okulaarin käyttö (esim. 20-60x)

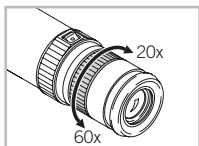

Suurennuksen valitsemisen:
Pyörittämällä säätörengasta myötäpäivään suurennus pienenee (20x asti).
Pyörittämällä säätörengasta

vastapäivään suurennus suurenee (60x asti).
Osoitinpisteen kohdalla näkyy, mikä suurennus on valittu.

Terävyyden säätäminen

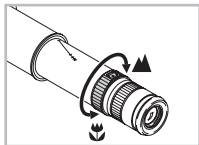

Terävyyttä säädetään säätörengasta pyörittämällä, jolloin okulaariputki liikkuu suuntaan tai toiseen.

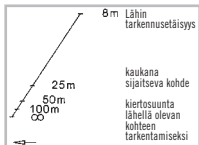

Okulaariputkessa on etäisyyssasteikko. Sen avulla halutun etäisyyden säätäminen helpottuu. Asteikosta voi toisaalta katsoa suunnilleen, mille etäisyydetä putki on säädetty.

Menettele seuraavasti, jotta kiikarin käyttö väsyttäisi mahdollisimman vähän:

- Säädä ensin okulaarin terävyyttä vastapäivään pyörittämällä, kunnes kuvasta tulee epäterävä.
- Pyöritä okulaaria sen jälkeen myötäpäivään, kunnes kohteen maksimaalinen terävyys on juuri saavutettu.
- Zoom-okulaaria käytettäessä suosittelemme säätämään terävyyttä suurimmalla suurennuksella.

Käännettävän silmäkappaleen säätäminen

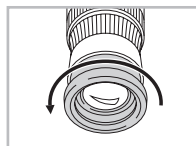

Ilman silmälasia:

Pyöritä silmäkappaletta vastapäivään kokonaan ulos.

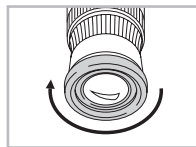

Käytettäessä silmälasia:

Pyöritä silmäkappaletta myötäpäivään kokonaan sisään.

Kiikarin kiinnittäminen jalustaan

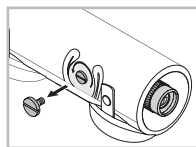

Jalustakengässä on $\frac{3}{8}$ " UNC -liitäntä. Siihen asetettu päällysruuvi vähentää kierteet $\frac{1}{4}$ " UNC:ksi. Kiikari voidaan sen avulla kiinnit-

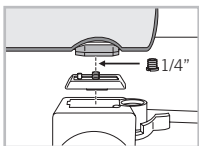

tää mihin tahansa tavaliseen jalustaan.

Kiikarin käytön jälkeen

- Työnnä teleskooppiputket kokonaan sisäkkäin.
- Sulje jälleen objektiivisuojus ja okulaarisuojus.
- Pikaliittimen peitelasin suojaamiseksi kannattaa okulaari pitää kiinnitettyinä runkoon okulaarisuojus paikallaan tai sitten pikaliitin on suljettava omalla suojuksellaan.

Huolto ja hoito

Puhdistusliina

Mukana tulleen mikrokuituisen puhdistusliinan avulla voidaan puhdistaa jopa herkkimmät lasipinnat. Liina sopii objektiiveille, okulaareille ja silmälasseille.

Pidä puhdistusliina puhtaana, koska epäpuhtaudet voivat vaurioittaa linssien pintoja. Likainen liina pestään haaleassa saippuavedessä ja annetaan kuivua ilmassa. Käytä liinaa ainoastaan lasipintojen puhdistukseen!

Puhdistus

Laitteen toimintaperiaatteen vuoksi minkään valmistajan valmistama kiikari ei voi olla täysin tiivis

Kun kiikari vedetään ulos, virtaa sen sisälle ilmaa, jolloin sisäänrakennettu suodatin ehkäisee sisätilan saastumista. Ennen kuin kiikari työnnetään kokoon, on varmistettava, että putkien pinnat ovat mahdollisimman puhtaat ja kuivat, vaikka laitteen sisällä onkin pyyhinjärjestelmä.

Mikäli monivuotisen käytön jälkeen, sisäänrakennetusta suodatus- ja pyyhinjärjestelmästä huolimatta, esiintyy kiikarin sisäisten pintojen likaantumista, tarjoaa SWAROVSKI OPTIK siihen puhdistuspalvelun. Suuret lämpötilaerot voivat aiheuttaa, että objektiivi huurtuu sisäältä, kun kiikari vedetään ulos. Normaalisti tämä huurre häviää itsestään vähän ajan kuluttua.

Jos huurre pysyy, kannattaa laite viedä huoneenlämpöön ja toistuvasti työntää se kokoon sekä vetää uudelleen ulos, kunnes huurre on hävinnyt. Laitteen pitkäaikainen toistuva huurtuminen on merkki siitä, että laite kannattaa antaa puhdistus- huoltoon.

Laitteen kaikki osat ja pinnat on suunniteltu mahdollisimman helposti puhdistettaviksi. Kiikarin optiset ominaisuudet säilyvät hyvin, mikäli lasipinnat pidetään puhtaana liasta, öljystä ja rasvasta. Optisia osia puhdistettaessa poista ensin karkeimmat liat linssisiveltimellä.

Sen jälkeen hönkäistään linssin pintaan ja pyyhittään se perusteellisesti puhdistusliinan avulla.

Laitteen kuori puhdistetaan parhaiten pehmeällä, nihkeällä liinalla (ei optikka-puhdistusliinalla!). Teleskooppiputkia ei saa rasvata.

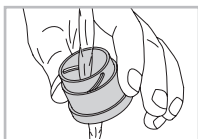
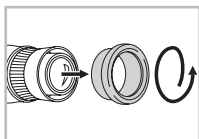

Jos okulaariin on joutunut karkeaa likaa (kuten hiekkaa), voidaan silmäkappale ruuvata kokonaan ulos puhdistuksen helpottamiseksi.

Käsittely kosteassa

Jos teleskooppi kastuu, kuivaa putki liinalla. Jätä putki kuivumaan pisimmässä asennossa ja pidä suojakotelon suojuukset auki.

Jos tarpeen, pitää käyttölaukku ottaa pois kuivumisen edistämiseksi.

Suojuksen poisto

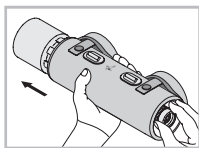

Koska suojus on täydellisesti sopiva teleskooppiin siitä aiheutuu pieni sähköinen juuttuminen, jota aiheuttaa teleskoopin liikuttelu suojuksessa. Suojuksen poisto

kannattaa tehdä pitämällä teleskooppista kiinni yhdellä kädellä ja työntämällä sitä silmäosan puolelta eteenpäin pois suojuksesta.

Toimituskokoonpano – runko

- Runko ilman okulaaria
- Pikaliitinsuojus
- SOC suojakotelo CTS kantohihnalla (katso CTC/ CTS suojakotelon käyttöohjeet)
- Puhdistusliina

Lisävarusteet

Yksityiskohtaista tietoa yrityksestämme ja tuotteistamme löydät osoitteesta WWW.SWAROVSKIOPTIK.COM.

Huolehdi turvallisuudestasi!



VAROITUS!



Älä koskaan katso aurinkoon kiikarilla! Aurinko saattaa haavoittaa silmiäsi!

Yleiset ohjeet



Suojaa kiikari kolhuilta.

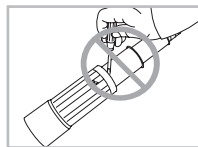

Korjaus ja huolto tapahtuu ainoastaan SWAROVSKI OPTIK Absam (Austria) tai SWAROVSKI OPTIK North America toimesta. Kaikki huolto- ja korjaustyöt muilla kuin alkuperäisillä varaosilla voivat vaikuttaa takuuseen.

Kaikki tiedot ovat yleisarvoja.

Oikeudet muutoksiin mukaan lukien painovirheisiin pidätetään.

BA-628-06, 03/2014

Tak for, at du har valgt dette produkt fra SWAROVSKI OPTIK. I tilfælde af spørgsmål bedes du henvende dig til din forhandler eller direkte til os på WWW.SWAROVSKIOPTIK.COM.

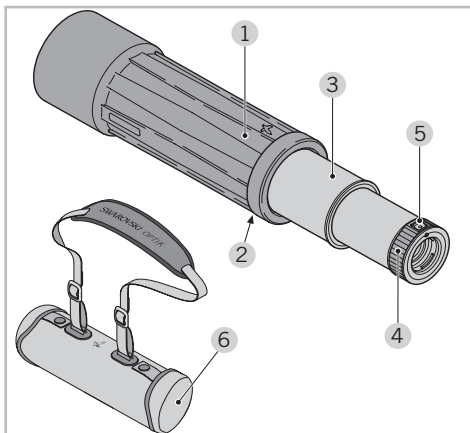

- 1 Gummiarmering
- 2 Påskruningsgevind til stativ
- 3 Trækrør
- 4 Indstillingsring til fokusering
- 5 Okularlås
- 6 SOC beskyttelseshylster CTS med bæreremme
- 7 Okular (f.eks 20-60x)
- 8 Indstillingsring til forstørrelsesskifte
- 9 Okular-beskyttelsesdæksel
- 10 Bajonet-beskyttelseskappe

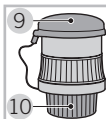
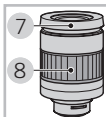

Aktuelt tilbehør finder du på WWW.SWAROVSKIOPTIK.COM.

Betjening

Fjern objektiv- og okularhætten



Objektiv og Okular er beskyttet med kapper mod snavs og beskadigelse. Kapperne kan åbnes til inspektion – uden at åbne trykknapperne – ved at skyde dem til side.

Alternativt kan du åbne en trykknop, lægge kappen an mod grundstykket og lukke trykknappen igen.

Fjern bajonet-beskyttelsesdækslet fra bajonet-låsen

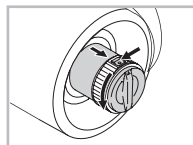

Træk udtrækket ud når okularret skal monteres. Skub okularlåsen på grunddelen nedad og drej bajonet-beskyttelsesdækslet mod venstre (mod uret) for at tage dækslet af.

Isætning af okularret

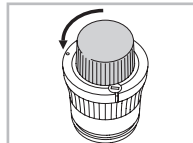

- Fjern bajonet-beskyttelseskappen fra okularret ved at dreje den mod venstre (mod uret).

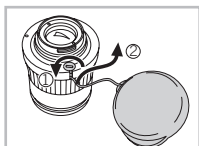

skruetrækker. Sæt skruen i igen.

- Beskyttelsesdækslet til okularet er fikseret til okularet med en snor. Du kan tage snoren og dækslet af okularet ved at løsne skruen på okularet med en skruetrækker. Sæt skruen i igen.

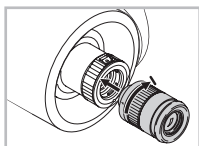

- Anbring markeringen på okularet, så den sidder ud for markeringen på bajonet-låsen.
- Isæt okularet og drej det mod højre (med uret), indtil okularlåsen går i hak.

Aftagning af okularet

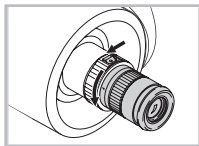

Aftagning af okularet: Skub okularlåsen på grunddelen nedad og drej okularet mod venstre (mod uret), indtil det kan tages ud.

Træk kikkerten ud til brug

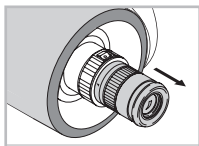

Hold fast i udtrækskikkerten på grunddelen og okularet.

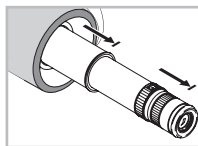

Træk begge udtræk helt ud indtil anslaget.

Anvendelse af zoom-okularet (f.eks 20-60x)

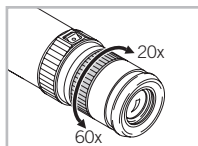

Forstørrelsesskifte: Hvis du drejer indstillingsringen mod højre (med uret), forringes forstørrelsen (indtil 20x). Hvis du drejer indstillingsringen

mod venstre (mod uret), forhøjes forstørrelsen (indtil 60x).

Du kan aflæse den indstillede forstørrelse på indekset.

Indstilling af billedskarpheden

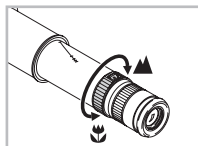

Skarpheden indstilles ved at dreje på indstillingsringen, hvorved trækroret og okularet også bevæges.

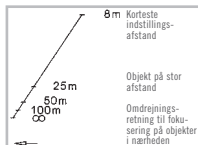

På trækroret er der en afstandsskala. Den hjælper dig med hurtigt at indstille kikkerten til den ønskede afstand. Ligeledes gør skalaen det muligt at foretage

en mere eller præcis afstandsbedømmelse.

For at sikre, at du ikke bliver træet under observationen, skal du gå frem på følgende måde:

- Drej okularet til venstre (mod uret), indtil billedet bliver uskarpt.
- Drej derefter okularet til højre (med uret), indtil den maksimale billedskarphed opnås første gang.
- Ved brug af zoom-okularet anbefaler vi at foretage skarphedsindstillingen i den største forstørrelse.

Indstilling af øjestykkerne, der kan drejes

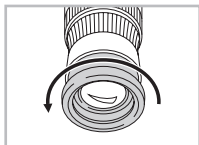

Anvendelse uden brille:

Drej øjestykkerne ud (mod uret) indtil anslaget.

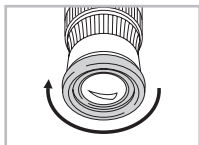

Anvendelse med brille:

Drej øjestykkerne ind (med uret) indtil anslaget.

Montage af udtrækskikkerten på stativet

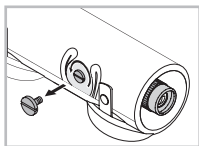

Stativfoden har et påskruningsgevind på $\frac{3}{8}$ " UNC. Den indsatte skrue reducerer påskruningsgevindet til $\frac{1}{4}$ " UNC. Udtrækskikkerten

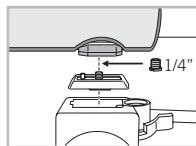

passer derfor til alle gængse stativer.

Efter brug af udtrækskikkerten

- Skub apparatet sammen indtil anslaget.
- Objektivkappen og okularkappen lukkes igen.
- Lad okularet være på grunddelen og beskyt det med beskyttelsesdækslet eller luk bajonetlåsen med den dertil beregnede afskærmning for at beskytte dækglasset i bajonetlåsen.

Vedligeholdelse og pleje

Rengøringsklud

Med den vedlagte specialklud af microfibre kan du rengøre selv de mest følsomme overflader af glas. Den er egnet til objektiver, okularer og briller. Hold rengøringskluden ren, da urenheder kan beskadige linsernes overflade. Hvis kluden er snavset, kan du vaske den i håndvarmt sæbevand og lade den lufttørre. Brug den udelukkende til rengøring af glasoverflader!

Rengøring

Pga. funktionsprincippet for alle producenters udtrækskikkerter kan en udtrækskikkert grund-

læggende ikke være tæt. Når kikkerten trækkes ud, strømmer der luft ind i det indre, hvorved et indbygget filter forhindrer en tilsmudsning af udtrækskikkerten. Når kikkerten skubbes sammen, skal man på trods af det integrerede afstrygningsystem være opmærksom på, at trækrorene holdes mest muligt fri for snavs og fugt.

Hvis der efter flere års brug alligevel skulle optræde snavs på udtrækskikkertens optiske indvendige flader, tilbyder SWAROVSKI OPTIK en rengørings-service.

Ved store temperaturforskelle kan det forekomme, at objektivet dugger til på indersiden, når kikkerten trækkes ud. Normalt forsvinder duggen igen efter kort tid.

Hvis det ikke er tilfældet, kan det anbefales at trække apparatet gentagne gange ind og ud ved stuetemperatur, så duggen forsvinder.

Hvis der ofte optræder dug, som kun forsvinder langsomt igen, er det et tegn på, at der skal foretages en rengørings-service.

Alle komponenter og overflader er lette at pleje.

For varigt at kunne garantere din teleskopkikkerts optiske brillans skal du holde glasoverfladerne fri for snavs, olie og fedt. Fjern først de større partikler med en optikpensel for at rengøre optikken.

Til den efterfølgende grundige rengøring anbefaler vi, at du ånder let på glasset og rengør det med rengøringskluden.

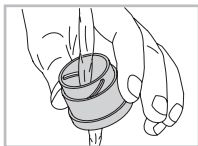
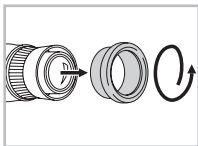

Huset plejes bedst med en blød, fugtig pudseklud (brug ikke optik-rengøringskluden). Smør ikke trækroret med olie.

Hvis teleskopkikkerten er meget snavset (fx sand), kan øjestykkerne skrues helt af, så det er enkelt at gøre den ren.

Behandling ved fugt

Hvis kikkertrøret er vådt, aftørres udtrækket med en klud og man lader det tørre i udtrukket tilstand sammen med beskyttelseshylster i åben tilstand.

I givet fald skal beskyttelseshylster tages helt af ved tørring.

Afmontering af beskyttelseshylsteret

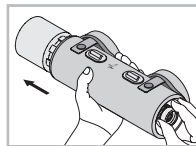

Beskyttelseshylsterets størrelse er perfekt dimensioneret til at passe dit teleskop, en svag vedhængende-effekt mellem beskyttelseshylsterets og det udtrækelige teleskop kan forekomme gennem tiden. Afmontering af beskyttelseshylsteret kan bedst opnås ved at holde teleskopet med den ene hånd og skubbe det udtrækelige teleskop fra okularets side fremad og ud af beskyttelseshylsteret.

Leveringsomfang – grunddel

- Grunddel uden okular
- Bajonet-beskyttelsedsdæksel
- SOC beskyttelseshylster CTS med bæreremme (sml. Betjeningsvejledning SOC beskyttelseshylster CTC/CTS)
- Rengøringsklud

Tilbehør

Her er en fuldstændig oversigt over tilbehøret:

WWW.SWAROVSKIOPTIK.COM.

For din sikkerhed!

⚠ ADVARSEL!



Kig ikke ind i solen med udtrækskikkerten! Det kan medføre, at dine øjne tager skade!

Generelle anvisninger



Beskyt din udtrækskikkert mod stød.

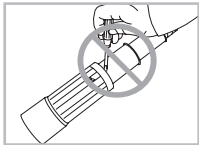

Reparation og servicearbejde må kun udføres af SWAROVSKI OPTIK Absam (Austria) eller SWAROVSKI OPTIK North America og enhver form for arbejde af

ikke-autoriserede parter medfører at garantien bortfalder.

Alle angivelser er typiske værdier.

Ret til ændringer mht. udførelse og levering samt trykfejl forbeholdes.

BA-628-06, 03/2014

Мы благодарим Вас за выбор изделия от SWAROVSKI OPTIK. Если у Вас возникнут вопросы, пожалуйста, обращайтесь к нашему дилеру в Вашем регионе или непосредственно на WWW.SWAROVSKIOPTIK.COM.

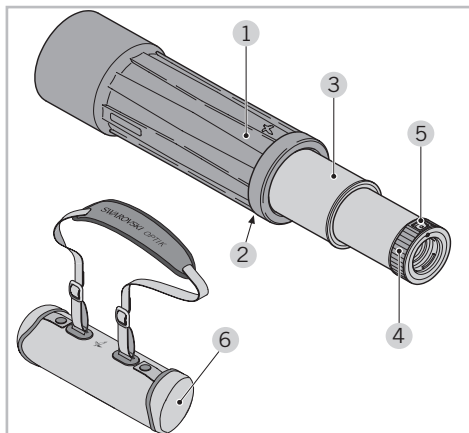

- 1 Резиновое покрытие
- 2 Место крепления к штативу
- 3 Внутренняя труба
- 4 Фокусирующее кольцо окуляра
- 5 Фиксатор крепления окуляра
- 6 SOC защитный чехол для CTS с ремнем для переноски
- 7 Окуляр (например 20-60x)
- 8 Фокусирующее кольцо при смене фокусного расстояния
- 9 Защитная крышка окуляра
- 10 Защитная крышка с байонетным затвором

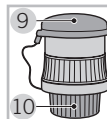
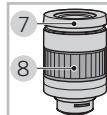

Полный каталог аксессуаров Вы найдете на сайте WWW.SWAROVSKIOPTIK.COM.

Применение

Снятие крышки с окуляра и объектива

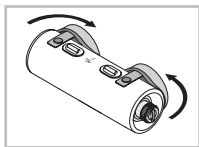

Объектив и окуляр защищены крышками, предохраняющими от загрязнения и повреждения.

Во время наблюдения крышки можно отодвигать в сторону, не открывая при этом кнопки.

Другой вариант – открыть кнопку, сложить с ее помощью крышку по бокам корпуса, а затем снова ее спрятать.

Снятие крышки байонетного затвора с затвора

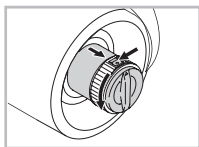

Для монтажа окуляра вытяните выдвижную часть. Для снятия крышки сдвиньте вниз фиксатор окуляра на корпусе, а крышку с байонетным

затвором поверните влево (против часовой стрелки).

Установка окуляра

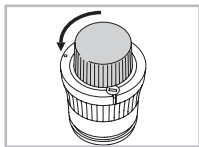

• Снимите крышку с байонетным затвором, повернув ее влево (против часовой стрелки).

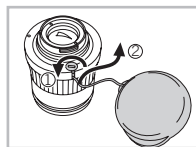

• Крышка окуляра фиксируется на корпусе окуляра с помощью шнурка. С помощью отвертки ослабьте винт на окуляре, теперь можно отсоединить крышку вместе со шнурком. Снова затяните винт крепления.

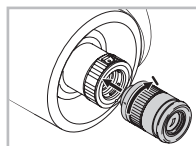

• Совместите маркировку на окуляре с маркировкой на байонетном затворе.
• Установите окуляр и поверните его вправо (по часовой стрелке) до фиксации.

Снятие окуляра

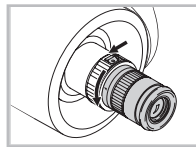

Для снятия окуляра прижмите его в направлении зрительной трубы и вращайте его влево (против часовой стрелки), до выхода из

Подготовка к работе

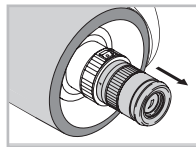

Возьмитесь одной рукой за корпус трубы вблизи объектива, другой рукой – за окуляр.

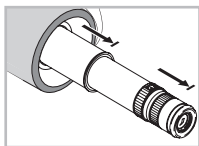

Полностью вытяните обе внутренние трубы.

Применение окуляра с переменным фокусным расстоянием (например 20-60x)

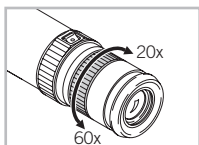

Изменение кратности увеличения:

При повороте фокусировочного кольца вправо (по часовой стрелке) кратность увеличения уменьшается (до 20x). При повороте фокусировочного кольца влево (против часовой стрелки) кратность увеличения повышается (до 60x).

Установленную кратность увеличения отражает индексное значение.

Настройка резкости изображения

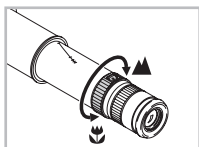

Фокусировка изображения выполняется путем поворота фокусировочного кольца при одновременном перемещении внутренней трубы и окуляра. На внутренней трубе имеется шкала расстояний.

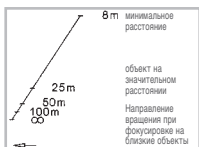

Она позволит быстро рассмотреть объекты на выбранном удалении. С помощью шкалы можно также приблизительно определить расстояние до объекта.

Точную настройку выполняют следующим образом:

- Вращайте окуляр влево (против часовой стрелки), резкость изображения исчезнет.
- Затем вращайте окуляр вправо (по часовой стрелке) до получения максимально резкого изображения.
- При использовании окуляра с переменной кратностью увеличения рекомендуется выполнять фокусировку при максимальном увеличении.

Установка наглазников

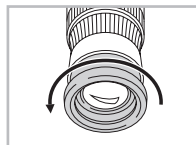

При использовании без очков:

Выверните наглазник против часовой стрелки до упора.

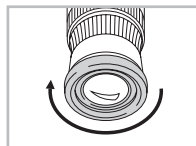

Для пользователей в очках:

Вращайте наглазники по часовой стрелке до упора.

Установка зрительной трубы на штатив

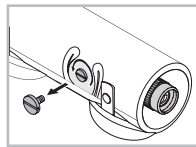

В месте крепления к штативу находится отверстие с резьбой $\frac{3}{8}$ " UNC. Использование переходника позволяет перейти на резьбу $\frac{1}{4}$ " UNC. Таким образом, зрительную трубу можно

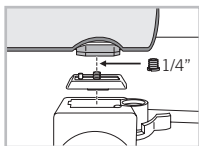

устанавливать на любой штатив.

После использования зрительной трубы

- Задвинуть внутреннюю трубу до упора внутрь зрительной трубы.
- Снова закройте крышки объектива и окуляра.
- Для защиты покровного стекла в байонетном затворе не отсоединяйте окуляр и закройте его защитной крышкой, либо закройте байонетный затвор предусмотренным для него футляром.

Уход и обслуживание

Чистящая салфетка

Специальная салфетка из микрофазера предназначена для ухода даже за самыми чувствительными стеклами. Т.е. для протирания объективов, окуляров и очков.

Салфетка должна быть чистой, иначе загрязнения на ее поверхности станут причиной повреждения стекол. Стирать салфетку рекомендуется в теплом мыльном растворе с последующей сушкой. Применяйте салфетку только для ухода за стеклами в оптических приборах!

Уход за оптическим прибором

Телескопическая зрительная труба любого производителя не может быть полностью герметичной ввиду особенностей ее конструкции. При вытягивании внутренней трубы воздух устремляется во внутреннее пространство, при этом встроенный фильтр предотвращает возможное загрязнение внутреннего пространства. При складывании зрительной трубы, несмотря на наличие уплотнений, следите, чтобы поверхность внутренней трубы оставалась всегда чистой и сухой.

Если после длительной эксплуатации загрязнения все-таки проникнут через встроенный фильтр и уплотнения на внутреннюю поверхность оптических элементов, компания-производитель SWAROVSKI OPTIK предложит Вам услуги по чистке оптического прибора.

В условиях резкого перепада температур не исключает запотевание внутренней поверхности объектива при выдвигении внутренней трубы. Обычно запотевание исчезает через некоторое время.

Если этого не происходит, то следует при комнатной температуре несколько раз выдвинуть внутреннюю трубу, после этого запотевание исчезнет.

Частое и сохраняющееся длительное время запотевание объектива, указывает на то, что необходима чистка оптического прибора.

Конструкция всех элементов и поверхностей изделия обеспечивает легкий уход.

Для сохранения оптических свойств оптического прибора в течение продолжительного времени

поддерживайте поверхности оптических элементов в чистоте, не допускайте попадания на них жиров и масел. При загрязнении сначала с помощью кисточки удаляют крупные частицы. Далее слегка подышите на стекло и протрите его чистой салфеткой.

Загрязнения на корпусе лучше всего удалять при помощи влажной мягкой ткани (не используете для этого чистящую салфетку для оптики). Запрещается смазка внутренней трубы.

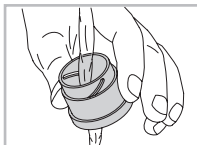
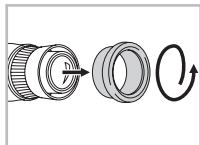

При сильном загрязнении (например, песок) полностью выверните и очистите (съемные) наглазники.

Обращение во влажном состоянии

Если телескоп намокнет, вытрите выдвигаемую часть салфеткой и просушите в выдвинутом состоянии при открытых крышках защитного чехла.

При необходимости, защитный чехол Stay-on Case можно полностью снять для просушки.

Удаление защитного чехла

Так как защитный чехол идеально соответствует размеру корпуса Вашей телескопической трубы, поэтому небольшой эффект слипания защитного

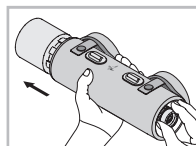

чехла с корпусом может произойти с течением времени. Удаление защитного чехла может быть произведено путем удержания телескопической трубы одной рукой и нажатием на корпус, толкая со стороны окуляра другой рукой.

Комплект поставки – Зрительная труба

- Корпус зрительной трубы без окуляра
- Крышка байонетного затвора
- SOC защитный чехол для CTS с ремнем для переноски (ср. с инструкцией к SOC защитный чехол для CTS/CTS)
- Чистящая салфетка

Аксессуары

Соотнесение прицельной марки и прицела указано: WWW.SWAROVSKIOPTIK.COM.

Указания по технике безопасности!

ОСТОРОЖНО!

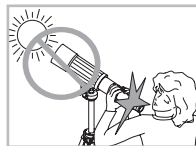

Запрещается направлять зрительную трубу на солнце! Опасно для глаз!

Общие правила эксплуатации

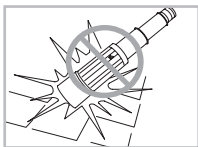

Оберегайте зрительную трубу от ударов.

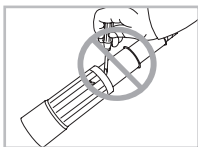

Ремонт и обслуживание должны осуществляться только либо SWAROVSKI OPTIK Absam (Австрия) или SWAROVSKI OPTIK Северная Америка. Любые

работы неуполномоченной стороной приводят к потере гарантии.

Все параметры являются типовыми.

Производитель оставляет за собой право изменять конструкцию и комплект поставки, он не несет ответственности за возможные опечатки.

BA-628-06, 03/2014

Мит diesem SWAROVSKI OPTIK Produkt haben Sie ein hochwertiges Qualitätserzeugnis erworben, für das wir eine weltweit gültige Garantie von 5 Jahren ab Kauf gemäß folgenden Bedingungen gewähren:

Beim Auftreten von Material- und/oder Fertigungsfehlern übernehmen wir für die gesamte Laufzeit der Garantie die Materialkosten, wobei wir uns vorbehalten, das Gerät oder den defekten Teil nach eigenem Ermessen instandzusetzen oder auszutauschen.

Aufgrund des Funktionsprinzips aller Ausziehfernrohre kann kein Hersteller solcher Geräte ihre völlige Dichtheit gewährleisten. Durch allfälliges Eindringen von Feuchtigkeit oder Verunreinigungen eventuell notwendig werdende Reinigungs- und/oder Reparaturarbeiten sind daher nicht Teil der Garantie. Beachten Sie in diesem Zusammenhang bitte die entsprechenden Hinweise in der Bedienungsanleitung.

Funktionszubehör (Okulare, Kameraadapter) wird garantiemäßig als Teil des jeweiligen Gerätes angesehen.

Bei Änderung der Produktpalette behalten wir uns das Recht vor, defekte Geräte zu reparieren oder durch gleichwertige zu ersetzen.

Die Garantie gilt nicht bei Reparaturen durch einen nicht von uns autorisierten Servicedienst und bei Schäden, die durch unsachgemäßen Gebrauch verursacht wurden; ebenso nicht für mittelbare oder unmittelbare Schäden, die durch Defekte am Gerät entstanden sind. Weiters sind von der Garantie alle Ausstattungsteile ausgeschlossen, die einem natürlichen Verschleiß unterliegen, wie Augenmuscheln, Tragriemen, Behältnisse, Armiierungen etc.

Die Garantie hat nur dann Gültigkeit, wenn dieses Garantie/Service-Dokument am Kauftag vom Fachhändler ordnungsgemäß mit Datum, Stempel und Unterschrift versehen worden ist.

Im Garantiefalle sowie auch zur Vornahme von Service- und/oder Reparaturarbeiten übergeben Sie bitte das Gerät samt diesem Garantie/Service-Dokument Ihrem SWAROVSKI OPTIK Fachhändler oder senden es, frei Haus, direkt an unsere Adresse. Geräte, denen dieses Garantie/Service-Dokument nicht beigegeben ist, werden grundsätzlich kostenpflichtig repariert. Die Retoursendung, versichert (Transportmittel nach unserer Wahl), erfolgt im Falle von Garantiereparaturen gratis, ansonst gegen Berechnung. Bei Versand ins Ausland gehen eventuelle ausländische Zoll- bzw. Fiskalabgaben zu Lasten des Empfängers.

Diese Garantie wird von SWAROVSKI OPTIK KG, Absam, Österreich, gegeben. Gerichtsstand ist Innsbruck; es gilt österreichisches Recht.

Sofern in einzelnen Ländern andere Garantien/Gewährleistungen (gesetzliche oder freiwillige) zugesagt sind, müssen diese vom jeweiligen Importeur bzw. Fachhändler erfüllt werden. SWAROVSKI OPTIK KG, Absam, Österreich, kann dafür nur eintreten, sofern eine gesetzliche Pflicht dazu besteht.

In procuring this optical product from SWAROVSKI OPTIK you now own a top-quality instrument for which we grant a worldwide warranty of 5 years from the date of purchase in accordance with the following conditions:

If defects in material and/or workmanship appear, we will take over material costs for the entire warranty period. We reserve the right in such instances to repair or replace the instrument or the defective part at our discretion.

On account of the functional principle of all extendable spotting scopes no manufacturer is able to guarantee that they are completely leakproof. Due to the possible penetration of moisture or impurities any necessary cleaning work does not constitute a part of the warranty. In this context, please heed the respective information provided in the instruction booklet.

Functional accessories (eyepieces, camera adapters), with regard to guarantee, are considered to be parts of the respective instrument.

In the event that the range of products is changed, we reserve the right to repair defective instruments or to replace them with those of equal value.

We undertake no liability for repairs carried out by a repair shop which has not been authorized by us, nor for damages caused by improper use, nor for direct or indirect damages brought about by defects on the instrument. In addition, all parts are excluded from the warranty which are subject to natural wear, such as eye cups, carry straps, cases, armouring, etc.

This warranty is valid only when this warranty/service document has been duly dated, stamped and signed by the authorized dealer on the day of purchase.

In a warranty case and as well for service and/or repair work please present the instrument to your authorized SWAROVSKI OPTIK dealer together with this warranty/service document or send it, delivery-free, directly to our address. Instruments sent without the warranty/service document enclosed will be repaired and the costs charged to the customer. The return shipment of the instrument, insured (means of transport at our discretion), is free of charge in the case of repairs covered under warranty, otherwise charged to the customer. For shipments to foreign countries any foreign customs duties or fiscal charges are charged to the recipient.

This warranty is given by SWAROVSKI OPTIK KG, Absam, Austria. The place of jurisdiction is Innsbruck; Austrian law applies.

Insofar as other guarantees/warranties (whether legally or voluntarily) are pledged in individual countries, these must be fulfilled by the respective importer or authorized dealer. SWAROVSKI OPTIK KG, Absam, Austria, can therefore accept liability only when a legal obligation exists to do so.

Remarks for United States Of America:

For warranty services all products purchased in North America must be returned to SWAROVSKI OPTIK North America for authorized warranty service. For further information please call 1-800-426-3089.

En achetant cet instrument d'optique de SWAROVSKI OPTIK, vous venez de faire l'acquisition d'un produit de qualité supérieure pour lequel nous vous accordons, à compter de la date d'achat, une garantie internationale de 5 ans stipulée comme suit:

En cas de défaut dans la matière et/ou de vice de fabrication, nous nous chargeons pour toute la durée de validité de la garantie des frais afférents aux matières tout en nous réservant toutefois le droit de décider s'il convient de réparer ou d'échanger l'instrument ou la partie défectueuse.

Le fonctionnement des longues-vues télescopiques est conçu de telle sorte qu'aucun fabricant de ce type d'instruments ne peut en garantir la parfaite étanchéité. Si bien que d'éventuels travaux de nettoyage rendus nécessaires par des infiltrations d'humidité ou d'impuretés ne font pas partie de la garantie. Veuillez à ce propos consulter les indications figurant dans les instructions de service.

Les accessoires de fonctionnement (oculaires, adaptateurs pour appareils photographiques) sont considérés comme faisant partie intégrale de l'appareil auquel ils se rattachent du point de vue de la garantie.

En cas de modification du programme de fabrication, nous nous réservons le droit de réparer les instruments défectueux ou de les remplacer par des instruments qualitativement équivalents.

La garantie n'est valable ni en cas de réparations ayant été effectuées par quiconque d'autre que l'un de nos services après-vente agréés ni en cas de dommages dus à une utilisation impropre: elle n'est pas davantage valable en cas de dommages directs ou indirects consécutifs à une détérioration de l'instrument. Sont par ailleurs exclues de la garantie toutes les pièces d'équipement soumises à une usure naturelle telles que bonnettes, bandoulières, étuis, armatures, etc.

La garantie n'est valable que si la date d'achat, le cachet et la signature du revendeur figurent en bonne et due forme sur la carte de garantie/service.

En cas de service de garantie ou de travaux de réparation et/ou d'entretien, remettre l'appareil accompagné du document garantie/service au revendeur SWAROVSKI OPTIK ou envoyer directement l'appareil franco domicile à notre adresse. Les appareils qui ne seront pas accompagnés de cette carte de garantie/service ne pourront pas être réparés gratuitement. L'expédition retour de la marchandise, couverte par une assurance (avec moyen de transport de notre choix), est gratuite dans le cas de réparations effectuées sous garantie, contre facturation dans le cas où les prétentions à la garantie sont exclues. En cas d'expédition à l'étranger, les éventuelles taxes douanières ou fiscales sont à la charge du destinataire.

Cette garantie est accordée par SWAROVSKI OPTIK KG, Absam, Autriche. Le tribunal compétent en cas de litige est celui d'Innsbruck; la loi appliquée est la loi autrichienne.

A supposer que d'autres garanties/prestation de garantie (légal(e) ou facultative(s)) soient accordées dans certains pays, il faut qu'elles soient fournies par l'importateur ou le commerçant spécialisé respectif. SWAROVSKI OPTIK KG, Absam, Autriche, ne peut être tenu pour responsable que si la loi l'y oblige.

Con questo prodotto ottico della SWAROVSKI OPTIK Lei ha acquistato uno strumento di qualità e gran pregio per il quale offriamo una garanzia valida in tutto il mondo della durata di 5 anni a decorrere dall'acquisto sulla base delle condizioni seguenti.

Se insorgessero difetti nel materiale o difetti di fabbricazione, ci facciamo carico dei costi di materiale per l'intero periodo di validità della garanzia, riservandoci di riparare o sostituire lo strumento o la parte difettosa a nostro giudizio.

Considerato il principio di funzionamento di tutti i cannocchiali telescopici, nessun produttore è in grado di garantire la perfetta ermeticità dell'apparecchio. In caso di eventuale infiltrazione di umidità o sporcizia, ove si rendesse necessaria una pulizia, essa non rientra tra le prestazioni di garanzia. Consigliamo quindi di osservare attentamente le indicazioni fornite nelle istruzioni d'uso.

Per quanto riguarda la garanzia gli accessori funzionali (oculare, adattatori per macchina fotografica) vengono considerati parte integrante del rispettivo apparecchio.

In caso di variazione della gamma di produzione ci riserviamo il diritto di riparare lo strumento difettoso o di sostituirlo con uno equivalente.

Non ci assumiamo alcuna responsabilità per riparazioni effettuate da un servizio non da noi autorizzato, per danni causati da uso improprio, nonché per danni diretti o indiretti causati da difetti dell'apparecchio.

Oltre a ciò non assumiamo alcuna responsabilità per parti sottoposte ad usura naturale, come paralupe per occhi, spallaccio, custodie, armature, ecc.

La garanzia vale solo se questo certificato di garanzia/assistenza tecnica è stato, nel giorno dell'acquisto, regolarmente datato, timbrato e firmato dal rivenditore specializzato.

Nel caso di garanzia nonché di lavori di riparazione o di assistenza tecnica consegnate l'apparecchio insieme a questo certificato di garanzia/assistenza tecnica al Vostro rivenditore d'ottica SWAROVSKI OPTIK oppure spedite, franco domicilio, direttamente al nostro indirizzo. Gli apparecchi che non sono accompagnati da questo certificato di garanzia/assistenza tecnica vengono sempre riparati a spese del cliente. La spedizione di ritorno, assicurata (il mezzo di trasporto è a nostra scelta), non comporta alcun costo nel caso di riparazioni con certificato di garanzia; in caso contrario le spese vanno a carico del cliente. Nel caso di spedizioni all'estero, eventuali costi doganali o fiscali esteri vanno a carico del destinatario.

Questa garanzia viene assicurata da SWAROVSKI OPTIK KG, Absam, Austria. Il foro competente è Innsbruck; vige la costituzione austriaca.

Nel caso vengano offerte nei singoli paesi altre garanzie/prestazioni di garanzia (stabile per legge o volontariamente) questo devono venire soddisfatte dai rispettivi importatori o rivenditori specializzati. La SWAROVSKI OPTIK KG, Absam, Austria può assumersi questo impegno solo se sussiste un obbligo fissato per legge.

Con este producto de SWAROVSKI OPTIK usted ha adquirido un instrumento de excelente calidad. Concedemos una garantía de 5 años a partir de la fecha de la compra y con validez en el mundo entero conforme a las condiciones siguientes:

De surgir defectos de material o de fabricación, nosotros asumimos los costes de material durante el plazo entero de la garantía, nos reservamos no obstante el derecho a reparar o cambiar a discreción el instrumento o la pieza defectuosa.

Debido a los principios de funcionamiento de todos los telescopios extensibles, ningún fabricante puede asegurar una estanqueidad completa. En caso de eventuales infiltraciones de humedad o impurezas, la limpieza correspondiente no forma parte de la garantía. Le rogamos que consulte la información proporcionada en el manual de instrucciones.

Los accesorios de funcionamiento (oculares, adaptadores de cámara) son considerados partes integrantes del instrumento a efectos de la garantía.

Al modificarse nuestra gama de productos, nos reservamos el derecho a reparar los aparatos defectuosos o a sustituirlos por uno equivalente.

La garantía no cubre las reparaciones realizadas por personas no autorizadas por nosotros ni los daños que se hayan producido por un manejo inadecuado del instrumento; tampoco cubre los daños directos o indirectos causados por defectos del aparato. Quedan también excluidas de la garantía aquellas piezas del equipamiento que están expuestas a un desgaste natural, como las gomas de los oculares, las correas, los estuches, la cubierta exterior, etc.

La garantía tendrá vigencia tan sólo cuando este certificado de garantía/servicio haya sido debidamente cumplimentado con la fecha, el sello y la firma por parte del vendedor el día de la compra.

En el caso de aplicación de la garantía, o cuando se requieran trabajos de servicio o reparación, le rogamos se sirva llevar el instrumento junto con el presente certificado de garantía/servicio a su distribuidor especializado de SWAROVSKI OPTIK o enviárnoslo directamente a nuestro domicilio. Cuando los instrumentos no estén acompañados por el presente documento de garantía/servicio se cobrarán los gastos de reparación. El reenvío, asegurado, (el medio de transporte es de nuestra elección), será gratis en el caso de las reparaciones garantizadas. De lo contrario, será facturado. En los envíos al extranjero el destinatario corre con los gastos eventuales por concepto de aduana o gravámenes extranjeros.

Esta garantía la concede SWAROVSKI OPTIK KG, Absam, Austria. El lugar de jurisdicción es Innsbruck y rige el derecho austriaco.

Cuando en algún país se hayan otorgado otras garantías o prestaciones de la garantía (legales o voluntarias), éstas deberán ser cumplidas por el respectivo importador y/o distribuidor. SWAROVSKI OPTIK KG, Absam, Austria será responsable tan sólo cuando exista un compromiso legal en ese sentido.

Met dit product van SWAROVSKI OPTIK hebt u een hoogwaardig kwaliteitsproduct gekocht, waarvoor wij een wereldwijd geldige garantie van 5 jaar vanaf datum van aankoop onder volgende voorwaarden verlenen:

Bij het optreden van materiaal- en/of fabricagefouten dragen wij voor de complete looptijd van de garantie de materiaalkosten, waarbij wij ons het recht voorbehouden het instrument of het defecte onderdeel naar eigen goeddunken te repareren of te vervangen.

Op grond van het functieprincipe van alle uittrekbare telescopen kan geen enkele fabrikant van deze instrumenten de volledige dichtheid waarborgen. De door mogelijk binnendringen van vocht of verontreinigingen eventueel noodzakelijk geworden reinigings- en/of reparatiewerkzaamheden vallen daarom niet onder de garantie. Let in dit verband a.u.b. op de desbetreffende aanwijzingen in de bedieningshandleiding.

Functionele toebehoren (oculairen, camera-adapter) worden wat de garantie betreft als onderdeel van het betreffende instrument beschouwd.

Bij wijziging van het productengamma behouden wij ons het recht voor defecte instrumenten te repareren of door gelijkwaardige te vervangen.

De garantie geldt niet bij reparaties door een niet door ons geautoriseerde servicedienst en bij schade of door onvakkundig gebruik veroorzaakt is; evenmin voor directe of indirecte schade die door defecten aan het instrument is ontstaan.

Bovendien zijn van de garantie alle uitrustingsonderdelen uitgesloten die aan natuurlijke slijtage onderhevig zijn, zoals oogkleppen, draagriemen, houders, ommantelingen, enz.

De garantie is alleen geldig, als dit garantie-/servicedocument op de dag van aankoop door de vakhandelaar zoals voorgeschreven van datum, stempel en handtekening is voorzien.

Overhandig in een garantiégeval en voor de uitvoering van service- en/of reparatiewerkzaamheden het instrument a.u.b. samen met dit garantie-/servicedocument aan uw SWAROVSKI OPTIK vakhandelaar of stuur het franco thuis direct naar ons adres. Instrumenten zonder dit garantie-/servicedocument worden principieel met verplichte betaling van de kosten gerepareerd. Het terugzenden, verzekerd (transportmiddel is onze keuze), vindt in geval van een garantiereparatie gratis, anders tegen verrekking van kosten plaats. Bij verzending naar het buitenland gaan eventuele buitenlandse douane- resp. belastingheffingen ten laste van de ontvanger.

Deze garantie wordt door SWAROVSKI OPTIK KG, Absam, Oostenrijk, verleend. De bevoegde rechtbank is Innsbruck, geldig is Oostenrijks recht.

Indien in sommige landen andere garanties/vrijwaringen (wettelijke of vrijwillige) toegezegd zijn, moet hieraan door de betreffende importeur resp. vakhandelaar worden voldaan.

SWAROVSKI OPTIK KG, Absam, Oostenrijk, kan hiervoor alleen opkomen, voorzover hiertoe een wettelijke plicht bestaat.

Du har nu införskaffat ett optiskt instrument från SWAROVSKI OPTIK som är av högsta kvalitet och för vilket en världsomfattande garanti på 5 år gäller från inköpsdatum, enligt följande villkor:

Om det framkommer defekter gällande material och/eller framställingsfel, tackar vi materialkostnaderna för hela garantitiden. Vi förbehåller oss i dessa fall rätten att reparera eller byta ut instrumentet eller defekta delar, såsom det passar oss bäst.

På grund av själva funktionsprincipen för tubbkikare, kan ingen tillverkare garantera dess absoluta täthet. De eventuella rengörings- och/eller reparationsarbeten som kan bli nödvändiga p.g.a. att fuktighet eller smuts trängt in, omfattas därmed inte av garantin. När det gäller detta, se instruktionerna i bruksanvisningen.

Tillbehör (okular, kameraadapter) betraktas garantimässigt som en del av respektive instrument.

Då produkturvalet förändras förbehåller vi oss rätten att reparera defekta instrument eller ersätta dem med andra av lika värde.

Vi tar inget ansvar för reparationer utförda av en av oss icke- auktoriserad verkstad, inte heller för skador uppkomna genom felaktigt bruk, inte heller för direkta eller indirekta skador som uppkommit genom defekter hos instrumentet. Garantin gäller inte heller de delar som slits på naturlig väg, såsom ögonmuslör, bärremmar, fodral, ytbeläggning, etc.

Garantin är i kraft endast då detta garantibevis blivit korrekt daterat, stämplat och underskrivet av en auktoriserad återförsäljare på försäljningsdagen.

I garantifall och för service och/eller underhåll lämna in instrumentet till en auktoriserad SWAROVSKI OPTIK återförsäljare tillsammans med detta garantibevis eller skicka det, gratis, direkt till vår adress. Instrument som skickats utan garantibeviset repareras och faktureras kunden. Den försäkrade återförsändelsen (leveranssättet är upp till oss), är gratis då garantin täcker reparationerna, i annat fall faktureras transporten kunden. För leverans utomlands faktureras eventuella tullavgifter och kostnader mottagaren.

Garantin lämnas av SWAROVSKI OPTIK KG, Absam, Österrike. Myndighetsområdet är Innsbruck; Österrikisk lag gäller.

Om andra garantier (oberoende av om lagliga eller frivilliga) getts i olika länder, måste dessa uppfyllas av resp. importör eller auktoriserad återförsäljare. SWAROVSKI OPTIK KG, Absam, Österrike, kan acceptera ansvar enbart då legal skyldighet att göra så existerar.

Ostaessasi tämän SWAROVSKI OPTIKin tuotteen olet ostanut laatu-
tuotteen, jolle valmistaja myöntää maailmanlaajuisen 5 vuoden
takuun ostopäivästä lähtien seuraavin ehdoin:

Materiaalin tai valmistuksen virheiden osalta korvataan materia-
alikustannukset koko takuuajan aikana. Laite tai sen osat joko
vaihetaan tai korjataan takuun antajan oman harkinnan mukaan.

Vedettävään kaukoputken toimintaperiaatteen vuoksi mikään tällai-
sen laitteen valmistaja ei voi taata, että laite olisi täydellisen tiivis.
Sen vuoksi mahdollisen kosteuden tai liian joutuminen laitteeseen ja
sen seurauksena tarpeelliseksi tulevat puhdistus- ja/tai korjaustyöt
eivät kuulu takuun piiriin. Ota huomioon tässä yhteydessä myös
käyttöohjeen siihen liittyvät tiedot.

Toiminnallisia lisävarusteita (okulaarit, kameravositin) katsotaan
takuun kannalta asianomaisen laitteen osaksi.

Tuotevalikoiman muutosten jälkeen valmistaja on oikeus joko kor-
jata vialliset laitteet tai vaihtaa ne samanarvoisiin.

Takuu ei koske korjauksia, joita on suorittanut ei-valtuutettu huolto
tai vikoja, joiden syynä on ollut asiaton käyttö. Takuu ei koske myös-
kään laitteen virheen aiheuttamia välittömiä tai välillisiä vahinkoja.
Takuu ei koske myöskään varusteosia, jotka kuuluvat normaalissa
käytössä, kuten silmäkappaleita, kantoihinnoja, koteloiita, päällysteitä
jne.

Takuu on voimassa vain, mikäli tämä takuutodistus varustetaan
ostopäivän päivämääränä sekä myyjän leimalla ja allekirjoituksella.

Takuun lunastamiseksi sekä huoltoa tai korjauksia varten laite on
toimitettava takuutodistuksen mukana lähimpään SWAROVSKI OPTIK
edustajaan tai suoraan valmistajalle, postimaksu on maksettava itse.
Mikäli tämä takuu/huoltotodistus puuttuu, on asiakkaan maksettava
korjaukset. Takuukorjauksen jälkeisen vakuutteen palautuksen lähe-
tyskulut maksaa takuunantaja (hän valitsee kuljetustavan), muutoin
asiakasta laskutetaan. Ulkomaantoimitusten mahdollisia tullimaksuja
ja veroja maksaa asiakas.

Takuunantaja on SWAROVSKI OPTIK KG, Absam, Itävalta. Oikeu-
den paikka on Innsbruck, itävaltalainen laki sovelletaan.

Mikäli tietyissä maissa myönnetään muita takuuehtoja (laillisia tai
vapaehtoisia), on niitä paikallisen maahanottoajan tai edustajan nou-
datettava. SWAROVSKI OPTIK KG, Absam, Itävalta, saattaa myöntää
sellaiset ehdot, mikäli siihen on laillinen velvollisuus.

Det førsteklasses produkt fra SWAROVSKI OPTIK er udstedt med
5 års garanti fra købsdatoen i hele verden i henhold til følgende
betingelser:

Hvis der optræder materiale- og/eller produktionsfejl, overtager vi
garantien for materialeomkostningerne under hele garantiens gyldig-
hedsperiode, hvorved vi forbeholder os retten til efter eget skøn at
istandsætte eller udskifte apparatet eller den defekte del.

Pga. funktionsprincippet for alle udtrækskikkerter er der ingen pro-
ducent af sådanne apparater, som kan garantere fuldstændig tæthed.
Rengørings- eller reparationsarbejder, som bliver nødvendige pga.
eventuel indtrængning af fugtighed eller snavs, er derfor ikke omfattet
af garantien. Du bedes i denne sammenhæng være opmærksom på
de pågældende anvisninger i betjeningsvejledningen.

Funktionstilbehør (okularer, kameraadapter) er garantimæssigt set
en del af det pågældende apparat.

Ved ændring af produktprogrammet forbeholder vi os ret til at
reparere defekte apparater eller udskifte dem med apparater af
tilsvarende kvalitet.

Garantien gælder ikke for reparationer, som er gennemført af et
serviceværksted, der ikke er autoriseret af os, og ved beskadigelser
der er opstået som følge af usagkyndig brug, og heller ikke ved ind-
rekte eller direkte beskadigelser, som er opstået på grund af defekter
på apparatet. Desuden omfatter garantien ikke udstyrsdele, som er
udsat for naturligt slid, eksempelvis øjestykker, bæreremme, behol-
dere, armeringer osv.

Garantien er kun gyldig, hvis dette garanti/service-bevis udfyldes
på forskriftsmæssig vis af forhandleren på købsdagen med dato,
stempel og underskrift.

I tilfælde af garantikrav såvel som foretagelse af service- og eller
reparationsarbejder skal du overgive apparatet samt garanti/service-
beviset til din SWAROVSKI OPTIK-forhandler, eller sende det direkte,
frit i hus, til vores adresse. Hvis dette garanti/service-bevis ikke er
vedlagt apparatet, repareres det grundlæggende omkostningspligtigt.
Retursendingen, forsikret (transportmiddel efter vores valg), er gratis
i tilfælde af reparationer, som er omfattet af garantien. Ellers sker den
mod beregning. Eventuelle udenlandske told- eller skatteafgifter ved
forsendelser til udlandet skal betales af modtageren.

Denne garanti udstedes af SWAROVSKI OPTIK KG, Absam, Østrig.
Væretning er Innsbruck; der anvendes østrigsk ret.

Såfremt der i enkelte lande gælder andre garantier (lovbestemte
eller frivillige), skal de opfyldes af den pågældende importør eller for-
handler. SWAROVSKI OPTIK KG, Absam, Østrig, indtræder i sådanne
tilfælde kun, hvis det er en lovmæssig forpligtelse.

Приобретая настоящее изделие фирмы SWAROVSKI OPTIK, Вы получаете высококачественный продукт, на который дается мировая гарантия сроком на 5 лет с момента продажи при условии соблюдения следующих правил:

В случае обнаружения производственного брака и/или материального дефекта в период гарантийного срока производитель берет на себя все возникающие в данной связи материальные затраты, по собственному усмотрению принимая решение о замене или ремонте дефектного узла или прибора.

По причине конструктивных особенностей телескопической зрительной трубы ни один производитель такого оборудования не может гарантировать полную герметичность изделия. Гарантийные обязательства на распространяются на возможные операции по чистке и/или ремонту прибора вследствие проникновения внутрь корпуса влаги или загрязнений. В данной связи в инструкции по эксплуатации имеются соответствующие указания.

Комплекующие (окуляры, адаптер для фотоаппарата) в рамках гарантийных обязательств рассматриваются как часть оснащения оптического прибора.

При изменении ассортимента продукции мы можем отремонтировать дефектный прибор или заменить его на аналогичный. Применение гарантии исключается, если ремонт выполнен в не авторизованном сервис-центре, прибор вышел из строя в результате ненадлежащего применения, возникли прямые или косвенные убытки в результате обнаружения у прибора дефектов. Гарантийные обязательства не распространяются на аксессуары, подверженные естественному износу, например наглазники, подвесные ремни, футляры, армирующие покрытия и т.д.

Гарантия на прибор признается лишь при наличии гарантийного талона, заполненного в день покупки, и на нем имеется подпись и штамп торговой организации, указана также дата продажи.

При наступлении гарантийного случая, а также для проведения ремонта и/или сервисного обслуживания прибор вместе с гарантийным талоном передается местному дилеру компании SWAROVSKI OPTIK или направляется в адрес производителя наложенным платежом. При отсутствии гарантийного талона производитель в праве отказать в производстве гарантийного ремонта. После выполнения гарантийного ремонта доставка прибора осуществляется бесплатно с обязательным страхованием отправления (способ доставки по выбору производителя), в иных случаях владелец прибора возмещает стоимость ремонта и доставки. При необходимости доставки прибора за пределы Австрии оплата таможенных и иных сборов – за счет получателя.

Настоящая гарантия выдается компанией SWAROVSKI OPTIK KG, Абсам, Австрия. Место рассмотрения споров – Инсбрук действует австрийское законодательство.

В случае если в других странах законодательно или добровольно приняты и действуют иные условия гарантии, то импортер или дистрибьютор в данной стране обязан их выполнять. Компания SWAROVSKI OPTIK KG, Абсам, Австрия, может отвечать по этой гарантии лишь, если это закреплено на законодательном уровне.

