

Deutsch

..... 2-10

English

..... 11-19

Français

..... 20-28

Italiano

..... 29-37

Español

..... 38-46

Nederlands

..... 47-55

Svenska

..... 56-64

Suomi

..... 65-73

Dansk

..... 74-82

Русский

..... 83-91

Vielen Dank, dass Sie sich für dieses SWAROVSKI OPTIK Produkt entschieden haben. Bei Fragen wenden Sie sich bitte an Ihren Fachhändler oder kontaktieren Sie uns direkt unter WWW.SWAROVSKIOPTIK.COM.

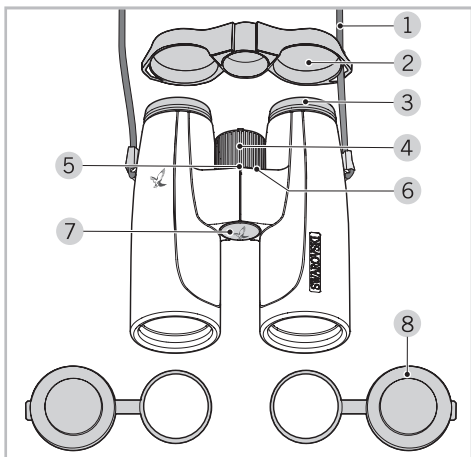

- | | |
|----------------------|---|
| 1 Trageriemen | 5 Dioptrieskala |
| 2 Okularschutzdeckel | 6 Dioptrie-Nullpunkt |
| 3 Drehaugenmuschel | 7 Abdeckung des Stativanschlussgewindes |
| 4 Fokussierrad | 8 Objektivschutzdeckel |

Aktuelles Zubehör finden Sie unter WWW.SWAROVSKIOPTIK.COM.

Montage des Trageriemens

- Ⓐ Montage mit einseitig eingehängtem Okularschutzdeckel (Empfehlung).
 Ⓑ Alternative: mit beidseitig eingehängtem Okularschutzdeckel.

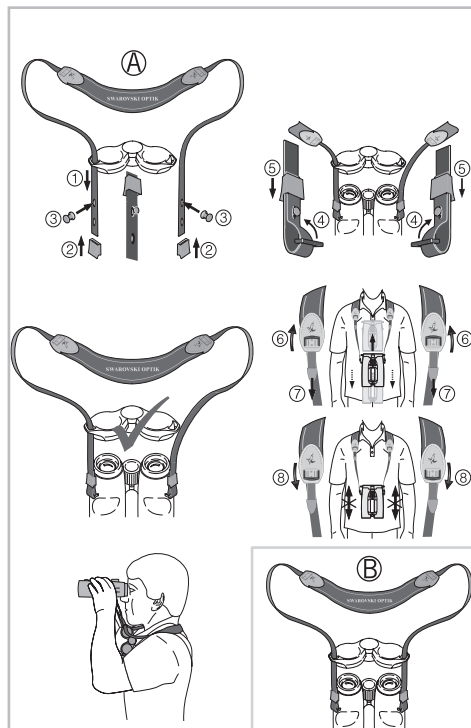

Bedienung

Einstellung der Drehaugenmuschel

Grundsätzlich stehen Ihnen drei (SLC 42) bzw. vier (SLC 56) verschiedene Einstellungspositionen mit unterschiedlichem Abstand des Auges zur Linse zur Verfügung. Somit können Sie individuell die Augenmuscheln auf Ihre persönliche Position einstellen.

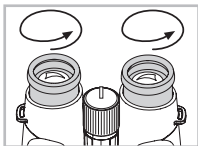

Pos. A: Ausgangsposition ohne Brille: Drehen Sie hierzu gegen den Uhrzeigersinn die Augenmuscheln ganz heraus.

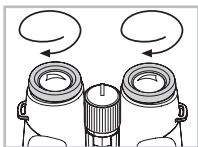

Pos. B: Ausgangsposition mit Brille: Drehen Sie beide Drehaugenmuscheln im Uhrzeigersinn bis zum Anschlag hinein.

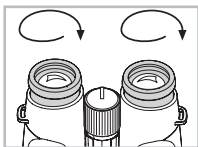

Pos. C bzw. D: Alternative Positionen bzw. Zwischenstufen für Brillenträger sowie nicht Brillenträger.

Einstellung des Augenabstandes

Um ein einziges rundes Bild zu sehen, müssen Sie beide Fernglashälften so weit knicken, bis keine störenden Schatten mehr auftreten.

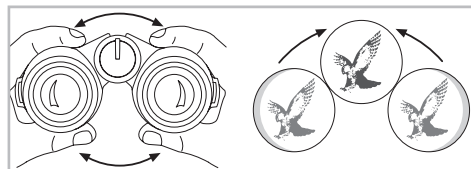

Einstellung der Bildscharfe

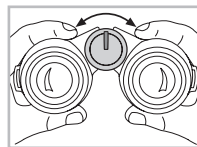

Durch Drehen des Fokussierendes können Sie jedes Objekt von der kürzesten Einstellentfernung (siehe technisches Datenblatt) bis unendlich scharf stellen.

Bei unendlich zeigt die kleine Nase des Fokussierendes nach oben.

Dioptrieausgleich

Um optimale Bildqualität zu erreichen, muss die eventuell unterschiedliche Sehkraft zwischen dem linken und dem rechten Auge ausgeglichen werden.

Verwendung bei gleicher Sehkraft beider Augen:

1. Ziehen Sie das Fokussierrad heraus.
2. Stellen Sie die Dioptrieskala durch Drehen des Fokussierrades auf „0“.
3. Drücken Sie danach das Fokussierrad wieder hinein.

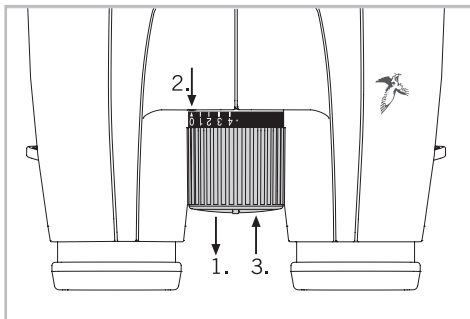

Verwendung bei unterschiedlicher Sehkraft beider Augen:

1. Blicken Sie mit dem linken Auge durch das linke Okular und stellen Sie mit dem Fokussierrad die Bildschärfe eines ausgewählten Objektes ein.
2. Ziehen Sie das Fokussierrad heraus.
3. Blicken Sie nun mit dem rechten Auge durch das rechte Okular auf das selbe Objekt und stellen Sie mit dem Fokussierrad auf optimale Bildschärfe ein.
4. Drücken Sie danach das Fokussierrad wieder hinein.

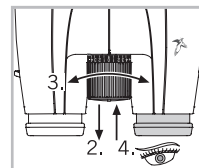
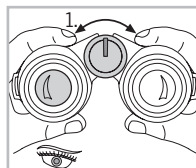

TIPP: Bitte merken Sie sich Ihren persönlichen Dioptriewert auf der Dioptrieskala, sodass Sie jederzeit Ihre persönliche Einstellung wieder vornehmen können.

Stativanschluss

Drücken Sie die Abdeckung des Stativanschlussgewindes auf der Unterseite des Fernglases mit einer kleinen Münze vom Gerät. Zur Montage des Fernglases auf ein Stativ benötigen Sie den als Zubehör erhältlichen Stativadapter für SLC.

Montageanleitung des Objektivschutzdeckels

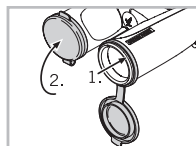

Wartung und Pflege

Reinigungstuch

Mit diesem Spezialtuch aus Mikrofasern können Sie selbst empfindlichste Glasflächen reinigen.

Es ist geeignet für Objektive, Okulare und Brillen. Bitte halten Sie das Reinigungstuch sauber, da Verunreinigungen die Linsenoberfläche beschädigen können. Ist das Tuch verschmutzt, können Sie es in handwarmer Seifenlauge waschen und an der Luft trocknen lassen. Verwenden Sie es bitte ausschließlich zur Reinigung von Glasflächen!

Reinigung

Wir haben alle Elemente und Oberflächen so ausgelegt, dass sie pflegeleicht sind.

Um die optische Brillanz Ihres Fernglases dauerhaft zu gewährleisten, sollten Sie die Glasoberflächen schmutz-, öl- und fettfrei halten. Zur Reinigung der Optik entfernen Sie zuerst gröbere Partikel mit einem Optikpinsel. Zur nachfolgenden gründlichen Reinigung empfiehlt sich leichtes Anhauchen und Reinigung mit dem Reinigungstuch.

Das Gehäuse pflegen Sie am besten mit einem weichen, feuchten Putztuch (nicht das Optik-Reinigungstuch verwenden).

Bei starker Verschmutzung (z. B. Sand) sind die Drehaugenmuskeln komplett abschraubbar und somit einfachst zu reinigen.

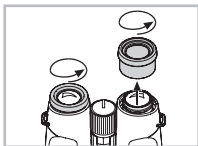

Aufbewahrung

Sie sollten Ihr Fernglas in seiner Tasche an einem gut gelüfteten Ort aufbewahren.

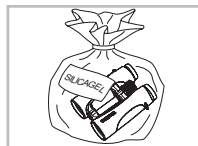

Ist das Fernglas nass, muss es vorher getrocknet werden.

In Tropengebieten oder in Gegenden mit hoher Umgebungfeuchtigkeit ist der beste Lagerort ein luftdichter Behälter mit einem Feuchtigkeits-Absorptionsmittel (z. B. Silicagel).

Zu Ihrer Sicherheit!

! WARNUNG!

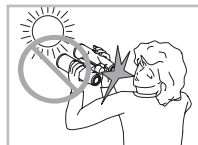

Niemals mit dem Fernglas in die Sonne blicken! Das führt zu einer Verletzung Ihrer Augen!



Niemals während des Gehens durch das Fernglas blicken! Sie könnten Hindernisse übersehen!

Allgemeine Hinweise

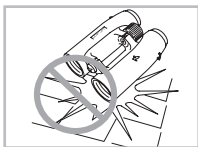

Schützen Sie bitte Ihr Fernglas vor Stößen.

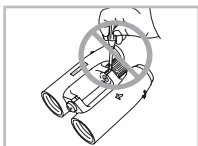

Reparatur- und Servicearbeiten dürfen nur von SWAROVSKI OPTIK Absam (Austria) oder SWAROVSKI OPTIK North America durchgeführt werden, ansonsten erlischt die Garantie.

ansonsten erlischt die Garantie.

We thank you for choosing this product from SWAROVSKI OPTIK. If you have any questions, please consult your specialist dealer or contact us directly at WWW.SWAROVSKIOPTIK.COM.

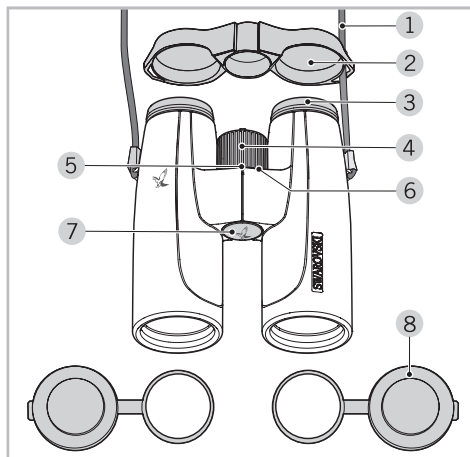

- | | |
|--------------------------|--|
| 1 Carry strap | 5 Dioptic scale |
| 2 Eyepiece cover | 6 Dioptic zero point |
| 3 Screw-in-type eye cups | 7 Covering for the tripod connector thread |
| 4 Focusing wheel | 8 Objective lens cover |

Alle Angaben sind typische Werte.

Änderungen in Ausführung und Lieferung sowie Druckfehler sind vorbehalten.

BA-731-01, 10/2013

Please find our current product accessories at WWW.SWAROVSKIOPTIK.COM.

Attaching the lift carrying strap

- Ⓐ Assembly with eyepiece cover attached on one side (recommended).
- Ⓑ Alternatively: with eyepiece cover attached on both sides.

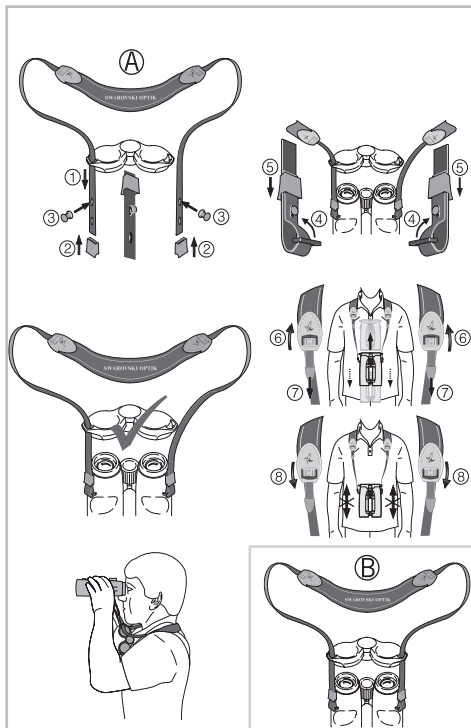

Operation

Adjustment of the screw-in-type eye cups

Basically, there are three (SLC 42) or four (SLC 56) different adjustment positions available with different distances between the eye and the lens. This allows you to adjust the eye cups individually to your personal preference.

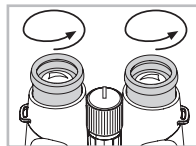

Pos. A: Initial position without spectacles: For this, twist out the eyecups anti-clockwise to the full extent.

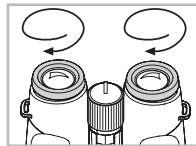

Pos. B: Initial position with spectacles: Twist in the eyecups clockwise until they stop.

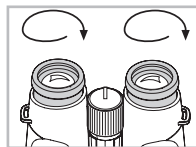

Pos. C and D: Alternative positions or interim adjustment stages for spectacle-wearers and non-spectacle-wearers.

Adjustment of interpupillary distance

To see a single round image, turn the two halves of the binoculars until no irritating shadows can be seen.

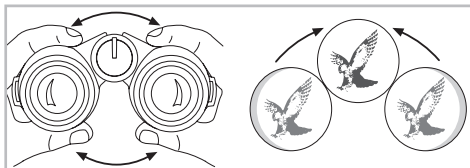

Adjustment of focusing

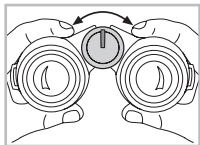

It is possible to bring every subject into focus from the shortest adjustment distance (see technical data sheet) to infinity by turning the focusing wheel.

In the infinity position the little nose of the focusing wheel is at the top.

Dioptic compensation

To achieve optimal image quality, the possibly varying visual acuity between the left and right eye must be corrected.

Use with equal acuity of both eyes:

1. Pull the focusing wheel outwards.
2. By turning the focusing wheel, set the dioptic scale to "0".
3. Push the focusing wheel back in.

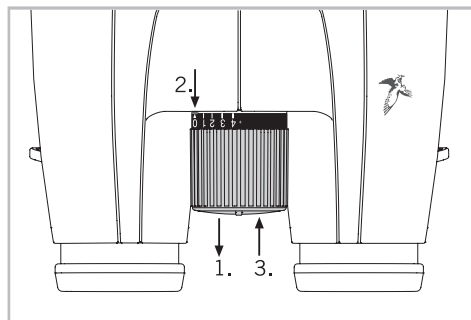

Use with varying acuity of both eyes:

1. Look through the left ocular with your left eye and turn the focusing wheel to focus sharply on a selected object.
2. Pull the focusing wheel outwards.
3. Now look at the same object through the right ocular with your right eye and again adjust the focusing wheel to attain optimal clarity.
4. Press the focusing wheel back in again.

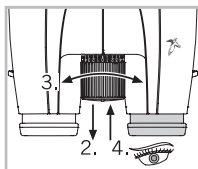
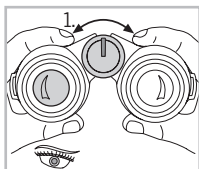

TIP: Please note your personal dioptic setting on the dioptic scale. With it you may adjust your individual dioptic setting anytime.

Tripod connector

Remove the covering for the tripod connector thread on the underside of the binoculars using a small coin. To mount the binoculars on a tripod, you will need the tripod adapter for SLC, which is sold separately as an accessory.

Assembly instructions for objective lens cover

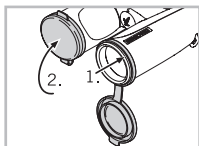

Maintenance and care

Lens-cleaning cloth

You can clean high sensitive lens surfaces with the enclosed special cloth made of micro-fibres. It

is suitable for objective lens, ocular lens and eye-glasses.

Please keep the cloth clean, as dirt can damage the lens surface. If the cloth gets dirty, it can be washed in luke-warm soapy water and air-dried. Please use it exclusively for cleaning lens surfaces!

Cleaning

We have designed all elements and surfaces to require little care.

To ensure the long-lasting optical brilliance of your binocular, you should keep the glass surfaces free of dirt, oil and grease.

When cleaning the lenses, first remove larger particles with an optical lens brush. For the subsequent thorough cleaning we recommend breathing onto the lens surface to form a coat of condensation and then cleaning it with a soft, moist cloth. The housing is best cleansed with a soft, moist cloth (don't use the lens-cleaning cloth).

In the event of hard-to-remove dirt (e.g. sand) the eye cups can be unscrewed and cleaned very easily.

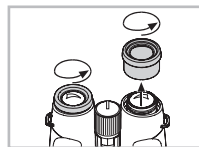

Storage

You should keep your binocular in its bag in a well-ventilated, dry place.

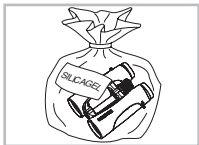

If the instrument is wet, it must be dried prior to storage.

In tropical regions or regions with a high degree of humidity the best place to store the instrument in is an air-tight receptacle along with a moisture-absorbing agent (e.g. silica gel).

SWAROVSKI OPTIK patents USA:

- Eyepiece cover: US 6,179,427 B1
- Snap Shot Adapter: US 2009/0128934 A1

For your safety!

⚠ WARNING!

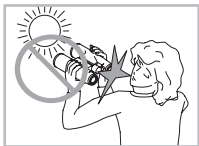

Never look at the sun with the binocular! This leads to injury of your eyes!



Never look through the binocular when walking! You could encounter obstacles!

General information

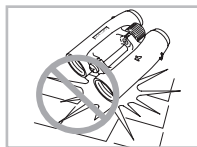

Please protect your binoculars from jolts and jars.

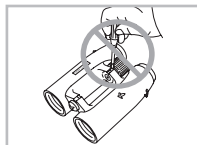

Repair and service work shall only be carried out by either SWAROVSKI OPTIK Absam (Austria) or SWAROVSKI OPTIK North America and any work by non-authorised parties shall render the warranty void.

All data are typical values.

We reserve the right to make changes regarding design and delivery.
We accept no liability for printing errors. BA-731-01, 10/2013

Merci d'avoir choisi ce produit de la maison SWAROVSKI OPTIK. Pour toute question adressez-vous à votre détaillant ou contactez-nous directement sur WWW.SWAROVSKIOPTIK.COM.

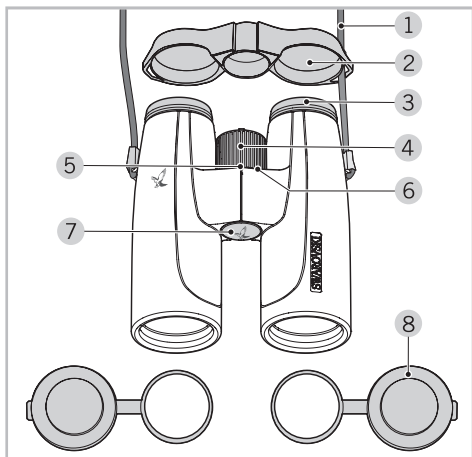

- | | |
|--------------------------------|--|
| 1 Courroie en bandoulière | 5 Graduation de la dioptrie |
| 2 Capuchon protecteur oculaire | 6 Réglage au zéro de la dioptrie |
| 3 Bonnette oculaire rotative | 7 Couvercle du filet de raccord pour trépied |
| 4 Molette de focalisation | 8 Capuchon protecteur objectif |

Les accessoires disponibles se trouvent sur WWW.SWAROVSKIOPTIK.COM.

Montage de la courroie de transport

- Ⓐ Montage avec capuchon protecteur oculaire accroché d'un seul côté (recommandé).
 Ⓑ Variante : avec capuchon protecteur oculaire accroché des deux côtés.

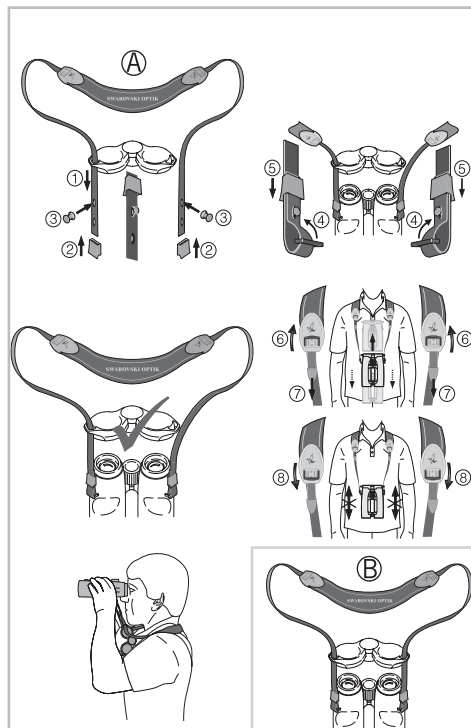

Mise en service

Réglage de la bonnette oculaire rotative

Il y a en fait trois (SLC 42) ou quatre (SLC 56) positions possibles avec des distances différentes ajustables entre l'œil et la lentille de la jumelle. Cela vous permet d'adapter les bonnettes individuellement à votre physionomie.

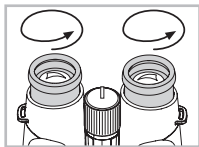

Pos. A: Position de départ sans lunettes : tournez complètement les bonnettes oculaires dans le sens inverse des aiguilles d'une montre.

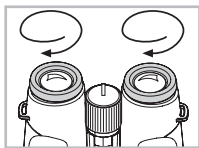

Pos. B: Position de départ avec lunettes : tournez les deux bonnettes oculaires rotatives dans le sens des aiguilles d'une montre jusqu'à la butée.

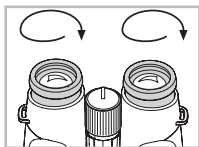

Pos. C et D: Positions alternatives ou échelons intermédiaires pour porteurs de lunettes ou non.

Réglage de la distance interpupillaire

Pour pouvoir obtenir une seule image circulaire, il faut que vous écartiez les deux lunettes de vos jumelles jusqu'à ce que les ombres gênantes aient entièrement disparu.

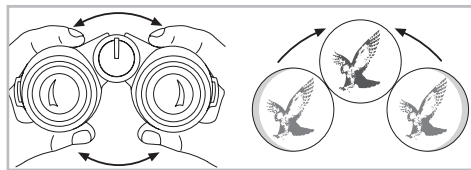

Réglage de la netteté de l'image

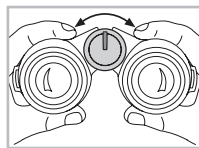

En faisant tourner la molette de focalisation, vous pouvez faire la mise au point sur chaque objet, de la distance minimum de mise au point (voir la fiche signalétique technique) à l'infini.

En position « infini », le petit taquet de la molette est dirigé vers le haut.

Correction dioptrique

Pour pouvoir obtenir une qualité irréprochable de l'image, il importe de compenser les différences d'acuité visuelle entre l'œil gauche et l'œil droit.

Utilisation avec une acuité visuelle identique pour les deux yeux :

1. Sortez la molette de focalisation.
2. Mettez la graduation de la dioptrie en position « 0 » en tournant la molette de focalisation.
3. Enfoncez à nouveau la molette de focalisation.

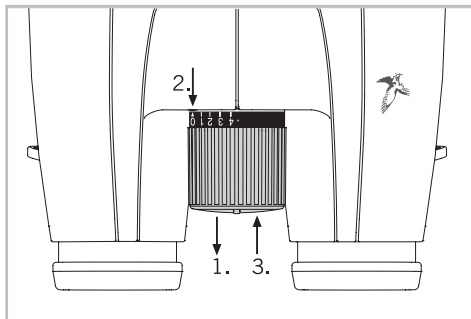

Utilisation avec une acuité visuelle variant d'un oeil à l'autre :

1. Regardez avec l'oeil gauche à travers l'oculaire gauche et réglez la netteté d'un objet déterminé à l'aide de la molette de focalisation.
2. Sortez la molette de focalisation.
3. Regardez à présent avec l'oeil droit à travers l'oculaire droit en fixant le même objet et servez-vous de la molette pour obtenir une netteté optimale de l'image.
4. Enfoncez à nouveau la molette de focalisation.

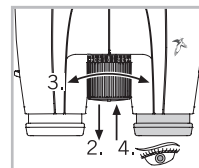
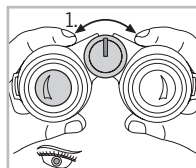

ASTUCE: Merci de mémoriser vos données dioptriques personnelles sur l'échelle dioptrique. Ainsi vous pourrez ajuster votre dioptrie personnelle à chaque instant.

Raccord de trépied

Retirer le couvercle du connecteur trépied sous les jumelles avec une petite pièce de monnaie. Pour monter les jumelles sur un trépied, vous avez besoin de l'adaptateur trépied pour SLC, qui est vendu séparément comme accessoire.

Instruction de montage du capuchon protecteur de l'objectif

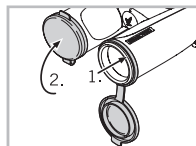

Maintenance et entretien

Tissu de nettoyage

Ce tissu spécial fait de microfibres est idéal pour nettoyer les verres les plus délicats: objectifs, oculaires et lunettes.

Veillez à ce que le tissu soit toujours propre car des impuretés risqueraient de rayer la surface des lentilles. Lorsque le tissu est sale, il suffit de le laver à l'eau tiède et savonneuse et de le laisser ensuite sécher à l'air. Ne l'utilisez que pour nettoyer des surfaces en verre !

Nettoyage

Tous les éléments et surfaces sont conçus de façon qu'ils soient d'un entretien facile. Pour pouvoir garantir durablement la brillance optique de vos jumelles, il faut absolument éviter tout contact avec la saleté, l'huile ou la graisse. Lorsque vous nettoyez une optique, commencez par enlever les grosses particules à l'aide d'un pinceau spécial.

Pour le nettoyage en profondeur, nous vous recommandons d'humecter légèrement la surface avec votre respiration et de la nettoyer à l'aide d'un tissu spécial.

Servez-vous de préférence d'un chiffon doux et humide pour nettoyer le boîtier (ne pas utiliser le tissu de nettoyage).

En cas de fort encrassement (par ex. du sable), vous pouvez entièrement dévisser les bonnettes oculaires pour rendre le nettoyage plus aisés.

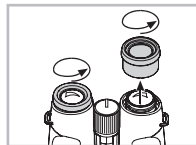

Entreposage

Nous vous recommandons d'entreposer vos jumelles dans leur étui à un endroit sec et bien aéré.

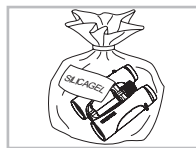

Lorsque les jumelles sont mouillées, il faut au préalable les sécher. Dans les zones tropicales ou dans des régions où règne une forte humidité ambiante, il

vaut mieux entreposer vos jumelles dans un étui étanche à l'air doté d'un produit absorbant l'humidité (du type Silicagel).

Pour votre sécurité !

! AVERTISSEMENT !



N'orientez en aucun cas vos jumelles directement vers le soleil ! Vous risqueriez de provoquer des lésions oculaires !



Ne jamais regarder à travers les jumelles lorsque vous vous déplacez ! Vous risqueriez de ne pas voir des obstacles !

Recommandations d'ordre général

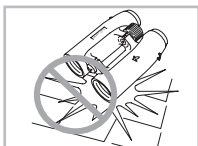

Veillez mettre vos jumelles à l'abri des chocs.

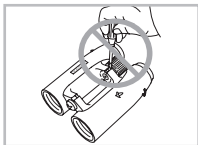

Les travaux de réparations et de remise en état ne doivent être effectués que par SWAROVSKI OPTIK Absam (Austria) ou par SWAROVSKI OPTIK North

America. Faute de quoi la garantie ne serait plus valable.

Toutes les données sont des valeurs standard.

Sous réserve de modifications ultérieures concernant la conception, la livraison et les erreurs d'impression. BA-731-01, 10/2013

La ringraziamo per aver scelto un prodotto SWAROVSKI OPTIK. Per ulteriori informazioni La preghiamo di rivolgersi ad un Rivenditore Autorizzato oppure ci contatti su WWW.SWAROVSKIOPTIK.COM.

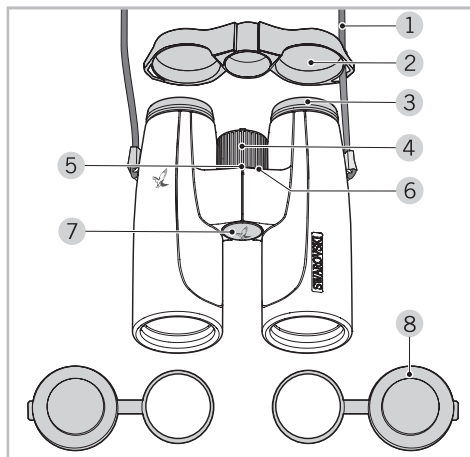

- | | |
|---------------------------------------|---|
| 1 Tracolla | 5 Scala delle diottrie |
| 2 Coperchio di protezione per oculare | 6 Azzeramento diottrie |
| 3 Conchiglia oculare girevole | 7 Tappo dell'attacco per treppiede |
| 4 Rotella de focalizzazione | 8 Coperchio di protezione per obiettivo |

I nostri accessori sono sul sito WWW.SWAROVSKIOPTIK.COM.

Montaggio della cinghia a tracolla

- Ⓐ Montaggio con coperchio di protezione per oculare fissato su un lato solo (raccomandato).
 Ⓑ Alternativa: con coperchio di protezione per oculare fissato su entrambi i lati.

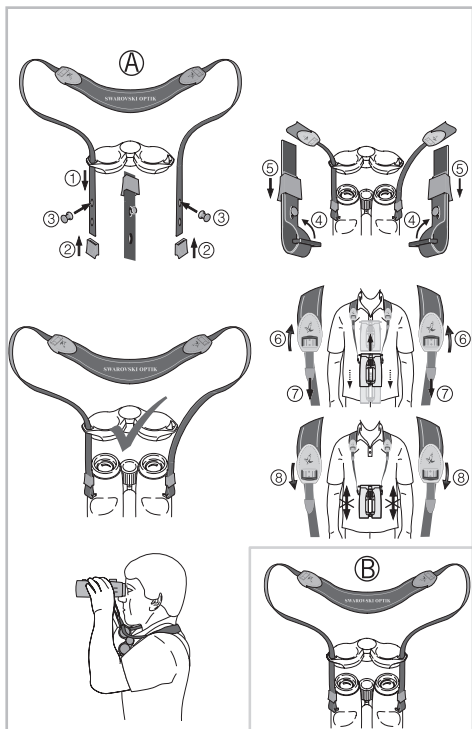

Uso

Regolazione delle conchiglie oculari girevoli

Fondamentalmente, ci sono tre (SLC 42) o quattro (SLC 56) regolazioni differenti disponibili per le diverse distanze tra l'occhio e le lenti. Ciò consente di regolare le conchiglie oculari secondo le proprie esigenze.

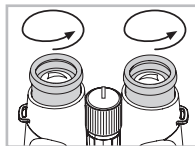

Pos. A: Posizione iniziale senza occhiali: estrarre completamente le conchiglie oculari ruotandole in senso antiorario.

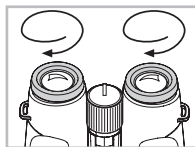

Pos. B: Posizione iniziale con occhiali: ritrarre entrambe le conchiglie oculari girevoli in senso orario fino all'arresto.

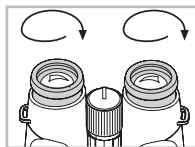

Pos. C e D: Posizioni alternative e gradi intermedi per portatori e non portatori di occhiali.

Regolazione della distanza oculare

Per ottenere un'unica immagine circolare, i due corpi del binocolo vanno piegati fino al punto in cui nella visuale non appaiano più fastidiose ombre.

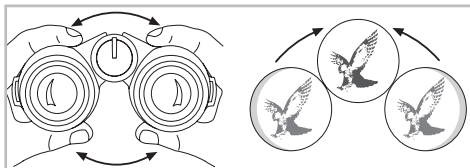

Messa a fuoco dell'immagine

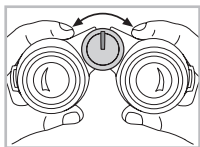

Ruotando la rotella de focalizzazione Le sarà possibile ottenere un'immagine nitida di qualsiasi oggetto posto ad una distanza ridotta (vedi scheda tecnica) fino all'infinito.

Nella posizione d'infinito la tacca della rotella di focalizzazione è rivolta verso l'alto.

Compensazione delle diottrie

Per raggiungere una qualità d'immagine ideale bisogna compensare l'eventuale diversa capacità visiva fra l'occhio sinistro e quello destro.

Uso con uguale capacità visiva di entrambi gli occhi:

1. Tirate la rotella di focalizzazione verso l'esterno.
2. Girando la rotella di focalizzazione regolate la scala delle diottrie sullo «0».
3. Fate quindi rientrare la rotella di focalizzazione.

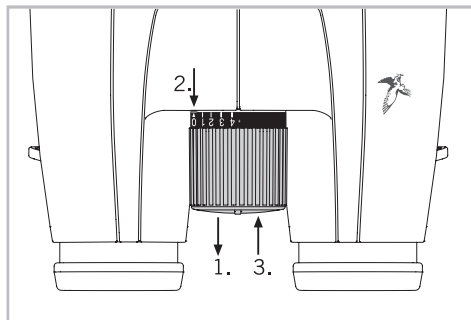

Uso con differente capacità visiva di entrambi gli occhi:

1. Con l'occhio sinistro guardate attraverso l'oculare sinistro e mettete a fuoco l'immagine dell'oggetto prescelto con l'ausilio della rotella di focalizzazione.
2. Tirate la rotella di focalizzazione verso l'esterno.
3. Con l'occhio destro guardate ora lo stesso oggetto attraverso l'oculare destro e mettete perfettamente a fuoco la stessa immagine con l'ausilio della rotella di focalizzazione.
4. Fate quindi rientrare la rotella di focalizzazione.

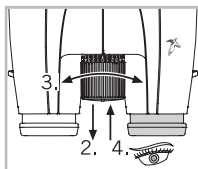
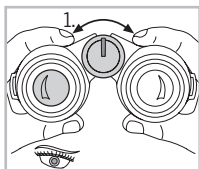

TIP: Si prega di regolare la propria compensazione diottrica con la scala delle diottrie, con essa si potranno correggere le proprie diottrie in qualsiasi momento.

Attacco per treppiede

Svitare il tappo della filettatura del treppiede utilizzando una moneta. Per montare il binocolo sul treppiede è necessario utilizzare l'adattatore per treppiede per SLC, che viene venduto separatamente come accessorio.

Istruzioni per il montaggio del coperchio protettivo dell'obiettivo

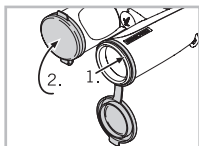

Manutenzione e cura

Panno detergente

Con l'ausilio dello speciale panno in microfibra potete effettuare Voi stessi la pulizia delle super-

fici in vetro più delicate. Il panno è adatto alla pulizia di obiettivi, oculari e occhiali. Vi preghiamo di tenerlo pulito dato che lo sporco può danneggiare la superficie delle lenti. Nel caso il panno si sporchi, potete lavarlo in acqua saponata tiepida e lasciarlo asciugare all'aria. Usatelo esclusivamente per la pulizia delle superfici in vetro!

Pulizia

Tutti i componenti e le superfici sono state realizzate in modo da poter essere pulite facilmente. Per poter preservare nel tempo la brillantezza ottica del Vostro binocolo, Vi consigliamo di evitare che le superfici in vetro entrino in contatto con sporco, olio e grasso. Quando effettuate la pulizia dello strumento allontanate dapprima le particelle più grosse con un pennello per l'ottica. Per la successiva pulizia a fondo è bene inumidire leggermente le parti con il fiato e pulirle quindi con il panno. Per la pulizia del corpo del binocolo l'ideale è servirsi di un panno morbido e umido (non con il panno per le lenti).

In caso di particolare sporco (p. es. sabbia), le conchiglie oculari girevoli possono essere svitate completamente e pulite con estrema facilità.

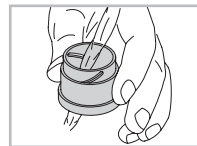
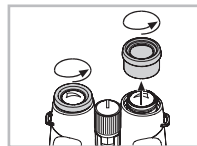

Stoccaggio

Vi consigliamo di conservare il binocolo nella sua custodia in luogo ben aerato e asciutto.



In caso il cannocchiale sia umido, è necessario asciugarlo prima di riporlo.

Nelle regioni tropicali o in zone con elevata umidità dell'aria, il migliore luogo dove conservarlo è un contenitore ermetico con un assorbente d'umidità (p. es. silicagel).

Per la Vostra sicurezza!

! ATTENZIONE!



Non guardate mai il sole attraverso il binocolo! Ciò può causarVi gravi lesioni agli occhi!



Non usate mai il binocolo mentre siete in movimento! Ciò potrebbe impedirVi di scorgere degli ostacoli!

Avvertenze generali

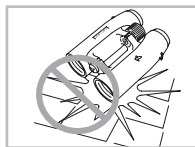

Proteggete il binocolo dagli urti.

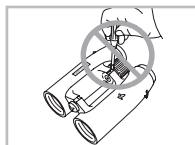

Tutte le riparazioni devono essere eseguite da SWAROVSKI OPTIK Absam (Austria) o SWAROVSKI OPTIK North America. I lavori di riparazione eseguiti da persone non autorizzate, avranno come conseguenza l'annullamento della garanzia.

Tutti i dati riportati sono valori tipici.

Con la riserva di apportare modifiche a modelli e forniture e salvo errori di stampa.

Le agradecemos que haya elegido comprar un instrumento de SWAROVSKI OPTIK. Si tuviera cualquier duda o consulta, póngase en contacto con su agente especializado o directamente con nosotros en WWW.SWAROVSKIOPTIK.COM.

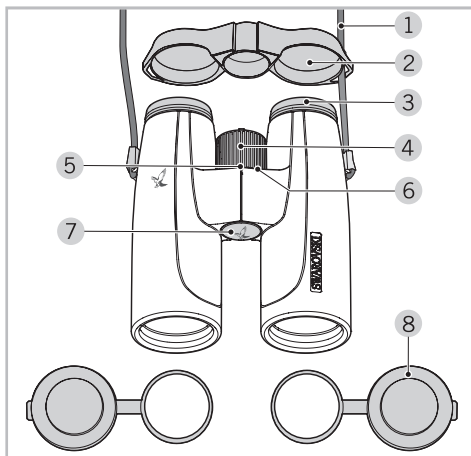

- | | |
|----------------------------------|------------------------------------|
| 1 Correa | 5 Escala de dioptrías |
| 2 Tapa protectora para el ocular | 6 Punto 0 (dioptrías) |
| 3 Copa ocular giratoria | 7 Cubierta de la rosca de conexión |
| 4 Rueda de enfoque | 8 Tapa protectora para el objetivo |

Podrá encontrar los accesorios actuales en WWW.SWAROVSKIOPTIK.COM.

Montaje de la correa de transporte extensible

- Ⓐ Montaje con la tapa protectora para el ocular enganchada en un lado (aconsejable).
 Ⓑ Alternativa: con la tapa protectora para el ocular enganchada a ambos lados.

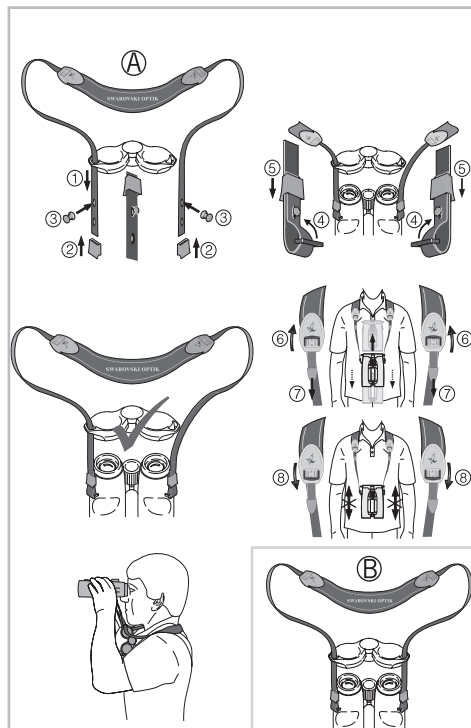

Funcionamiento

Ajuste del anillo giratorio del ocular

Básicamente hay tres (SLC 42) o cuatro (SLC 56) posiciones de ajuste, con distancias diferentes entre el ojo y la lente. Esto le permite un ajuste de cada una de las copas individualmente según sus preferencias.

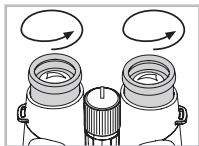

Pos. A: Posición de salida sin gafas: Gire las copas oculares en sentido contrario a las agujas del reloj hacia afuera.

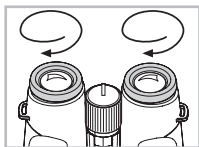

Pos. B: Posición de salida con gafas: Gire ambas copas oculares en el sentido de las agujas del reloj hasta el tope.

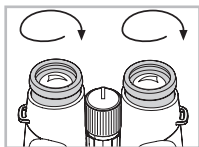

Pos. C y D: Posiciones alternativas y niveles intermedios tanto para los que llevan gafas como para los que no.

Ajuste de la distancia interpupilar

Para obtener una imagen redonda y única, debe abrir los binoculares hasta la posición en que deje de apreciar sombras molestas.

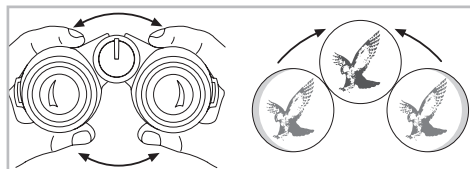

Ajuste del enfoque de imagen

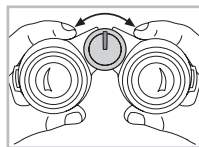

Girando la rueda de enfoque puede ajustar la nitidez para cualquier objeto, desde la distancia de ajuste más corto (consulte los datos técnicos) hasta el infinito.

Cuando enfoca al infinito la pequeña señal de la rueda se encuentra arriba.

Compensación de dioptrías

Para alcanzar la mejor calidad de imagen quizás es necesario ajustar la distinta capacidad de visión entre el ojo izquierdo y el derecho.

Empleo con igual agudeza visual en los dos ojos:

1. Extraiga la rueda de enfoque.
2. Ajuste girando la escala de dioptrías al valor «0».
3. Introduzca de nuevo la rueda de enfoque.

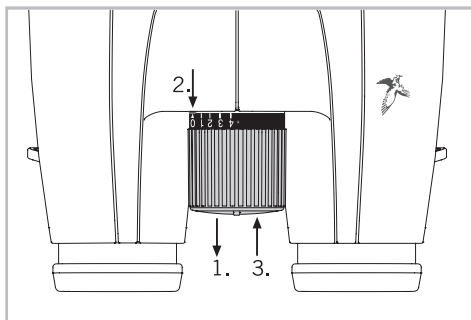
**Empleo con diferente agudeza visual en los dos ojos:**

1. Mire con el ojo izquierdo por el correspondiente ocular y con la rueda de enfoque ajuste la nitidez de algún objeto.
2. Extraiga la rueda de enfoque.
3. Mire ahora con el ojo derecho por el ocular derecho y con la rueda de enfoque ajuste la nitidez del mismo objeto.
4. Introduzca de nuevo la rueda de enfoque.

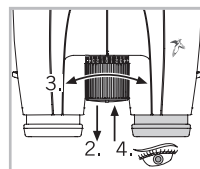
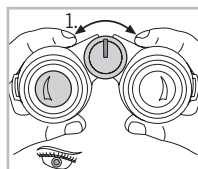

TIP: Por favor revise el selector de dioptrías. Con él puede ajustar las dioptrías siempre que lo necesite.

Conexión para el trípode

Retire la cubierta del conector del trípode, que se encuentra en la parte inferior de los binoculares, usando una moneda pequeña. Para montar los binoculares en un trípode necesitará el adaptador de trípode para SLC, que se vende de manera separada como accesorio.

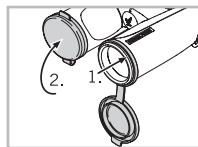
Instrucciones de montaje de la tapa de protección del objetivo**Mantenimiento y cuidado****Paño de limpieza**

Con su tejido especial de microfibras puede lim-

piar hasta las superficies de cristal más delicadas. Es un paño ideal para la limpieza de objetivos, oculares y gafas.

Este paño debe mantenerse bien limpio para evitar que la suciedad pueda dañar la superficie de la lente. Si el paño se ensucia es necesario lavarlo con agua jabonosa templada y dejar secar después al aire. ¡Utilícelo exclusivamente para limpiar superficies de cristal!

Limpieza

Todos los elementos y superficies de los binoculares son fáciles de limpiar. Para garantizar la buena visión con sus binoculares mantenga las superficies de cristal limpias de suciedad o grasa. Para su limpieza elimine primero con un cepillo suave las partículas apreciables. Después se recomienda una limpieza más profunda con ayuda del aliento y del paño especial de limpieza.

La cubierta de los binoculares se limpia fácilmente con un paño suave humedecido (no utilice el paño especial para lentes).

En caso de estar muy sucios (p.ej. tierra o arena), los anillos de los oculares se pueden desenroscar y ser extraídos para su limpieza.

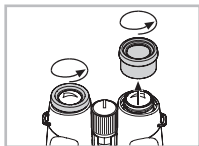

Conservación

Debe guardar sus binoculares en su estuche, en un lugar seco y aireado.



Si están mojados, debe secarlos antes de guardarlos.

En zonas de clima tropical o de una alta humedad ambiental, guárdelos en un envase hermético con algún producto que absorba la humedad (p.ej. bolsitas de silicagel...).

¡Para su seguridad!

¡ATENCIÓN!

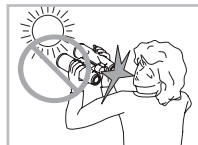

¡No mire jamás con los binoculares directamente hacia el sol! ¡Podría dañar su vista!



¡No es aconsejable usar los binoculares mientras está andando! ¡Podría no ver algún posible obstáculo!

Recomendaciones generales

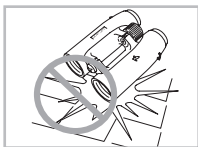

Proteja sus binoculares de los golpes.

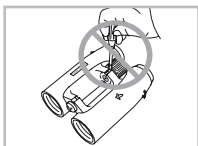

Las reparaciones y el mantenimiento sólo deberán ser llevadas a cabo por SWAROVSKI OPTIK Absam (Austria) o SWAROVSKI OPTIK North America, cualquier trabajo realizado por personas no autorizadas representará la pérdida de la garantía.

Todos los datos están indicados en valores medios.

Queda reservado el derecho a introducir modificaciones en diseño y entrega. No aceptamos responsabilidad alguna por errores de impresión.

BA-731-01, 10/2013

Wij danken u hartelijk dit product van de firma SWAROVSKI OPTIK gekozen te hebben. Mocht u vragen hebben, raadpleeg dan a.u.b. uw vakhandelaar of neem direct contact met ons op via WWW.SWAROVSKIOPTIK.COM.

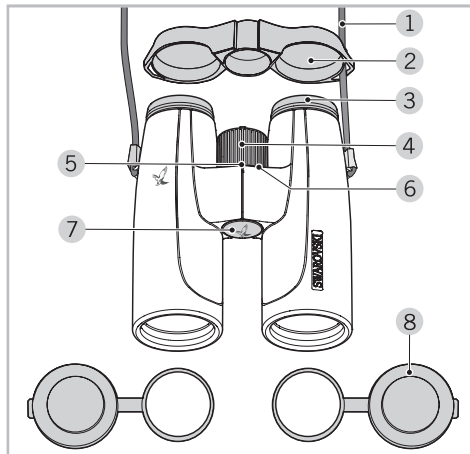

- | | |
|---------------------|---|
| 1 Draagriem | 6 Dioptrienulpunt |
| 2 Oculairbeschermer | 7 Afdekking van de statiefaansluit-schroefdraad |
| 3 Draaidop | 8 Objectiefbeschermer |
| 4 Scherpstelwiel | |
| 5 Dioptrieschaal | |

Actuele toebehoren vindt u op WWW.SWAROVSKIOPTIK.COM.

Montage van de „lift strap“ draagriem

- Ⓐ Montage met aan één kant bevestigde oculairbeschermkap (aanbeveling).
- Ⓑ Alternatief: met aan beide kanten bevestigde oculairbeschermkap.

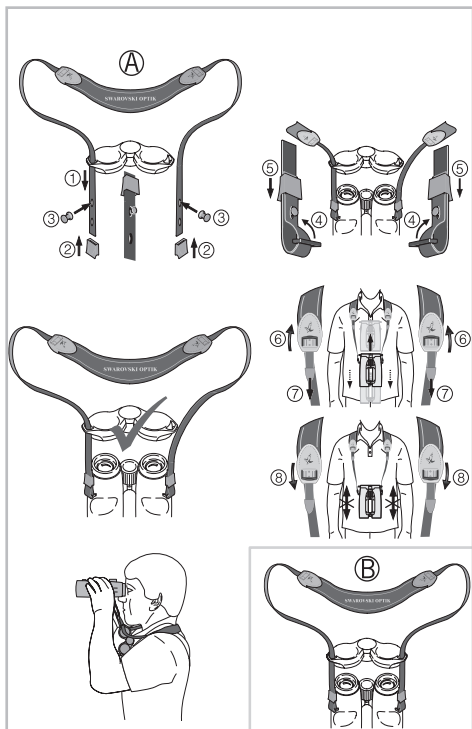

Bediening

Instelling van de draadoppen

Aan de basis zijn er drie (SLC 42) of vier (SLC 56) verschillende aanpasbare posities beschikbaar met verschillende afstanden tussen het oog en de lens. Dit laat je toe de oogdoppen individueel aan te passen naargelang je persoonlijke voorkeur.

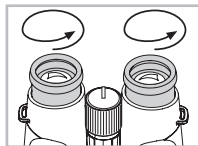

Pos. A: Uitgangspositie zonder bril: draai hiervoor de draadoppen er linksom volledig uit.

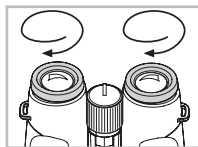

Pos. B: Uitgangspositie met bril: draai beide draadoppen er rechtsom tot aan de aanslag in.

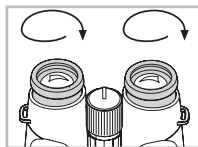

Pos. C en D: Alternatieve posities resp. tussenstanden voor bril dragers en niet-bril dragers.

Instelling van de oogafstand

Om één enkel rond beeld te zien moet u de beide helften van de verrekijker zo ver uit elkaar trekken tot er geen storende schaduwen meer optreden.

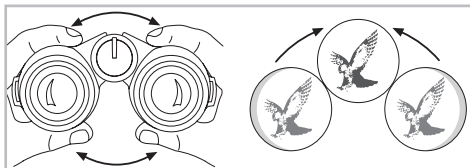

Instelling van de beeldscherpte

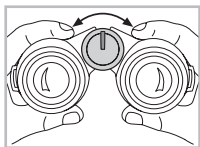

Door draaien van het scherpstelwiel kunt u elk object van de kortste instelafstand (zie Technisch gegevensblad) tot oneindig scherp stellen.

Bij oneindig wijst het kleine neusje van het scherpstelwiel omhoog.

Dioptrie-correctie

Om een optimale beeldkwaliteit te bereiken moet het eventueel verschillende gezichtsvermogen tussen het linker en het rechter oog worden gecompenseerd.

Gebruik bij gelijk gezichtsvermogen van beide ogen:

1. Trek het scherpstelwiel eruit.
2. Zet de dioptrieschaal door draaien van het scherpstelwiel op „0“.
3. Druk het scherpstelwiel er vervolgens weer in.

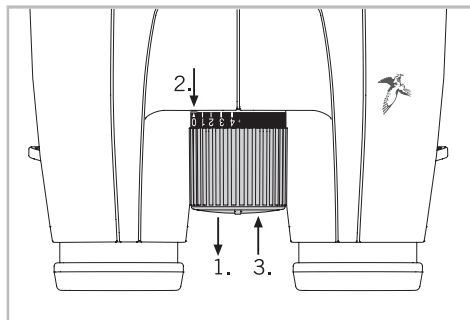

Gebruik bij verschillend gezichtsvermogen van beide ogen:

1. Kijk met het linker oog door het linker oculair en stel met het scherpstelwiel de beeldscherpte van een gekozen object in.
2. Trek het scherpstelwiel eruit.
3. Kijk nu met het rechter oog door het rechter oculair naar hetzelfde object en stel met het scherpstelwiel de optimale beeldscherpte in.
4. Druk het scherpstelwiel er vervolgens weer in.

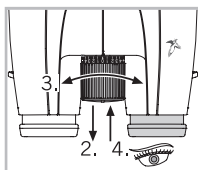
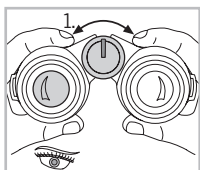

TIP: Noteer uw persoonlijke dioptrie-instelling op de dioptrieschaal. Deze maakt het u op elk moment mogelijk, uw persoonlijke dioptrie-instelling aan te passen.

Statiefaansluiting

Verwijder, gebruikmakend van een klein muntstuk, de bescherming op de schroefdraad voor de statiefadapter die zich aan de onderzijde van de verrekijker bevindt. Om de verrekijker te monteren op het statief, heeft u een statiefadapter voor SLC nodig, deze wordt afzonderlijk als toebehoren verkocht.

Montagehandleiding van de objectiefbeschermer

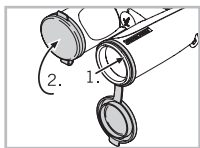

Reiniging en onderhoud

Reinigingsdoekje

Met dit speciale doekje van microvezels kunt u zelfs de meest gevoelige glazen oppervlakken

reinigen. Het is geschikt voor objectieven, oculairen en brillen. Houd het reinigingsdoekje a.u.b. schoon, omdat verontreinigingen het oppervlak van de lens kunnen beschadigen. Als het doekje vuil is, kunt u het in een handwarm zeepsopje wassen en aan de lucht laten drogen. Gebruik het a.u.b. uitsluitend voor het reinigen van glazen oppervlakken!

Reiniging

Wij hebben alle elementen en oppervlakken zo geconcipeerd dat ze eenvoudig te reinigen zijn. Om de optische briljantie van uw verrekijker duurzaam te waarborgen, moet u de glazen oppervlakken vrij van vuil, olie en vet houden. Verwijder voor het reinigen van de optiek eerst de grovere deeltjes met een speciaal kwastje voor optische instrumenten. Voor een hierop volgende grondige reiniging is het raadzaam de optiek een beetje te beademen en dan met het reinigingsdoekje te reinigen.

De behuizing onderhoudt u het beste met een zacht, vochtig poetsdoekje (niet het reinigingsdoekje voor de optiek gebruiken).

Bij sterke verontreiniging (bijv. zand) kan de oogklep er compleet afgeschroefd en het oculair daardoor eenvoudig gereinigd worden.

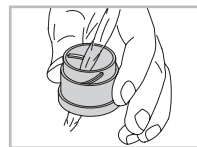
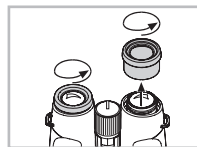

Bewaren

De verrekijker bewaart u het beste in de tas op een goed geventileerde plaats.

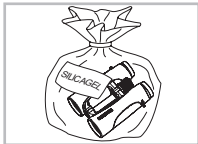

Als de verrekijker nat is, moet hij eerst gedroogd worden.

In tropische gebieden of in regio's met een hoge omgevingsvochtigheid is de beste bewaarplaats een luchtdichte zak of doos met een vochtabsorberend middel (bijv. silicagel).

Voor uw veiligheid!

! WAARSCHUWING!



Kijk nooit met de verrekijker in de zon! Dat leidt tot beschadiging van uw ogen!



Kijk nooit tijdens het lopen door de verrekijker! U zou hindernissen over het hoofd kunnen zien!

Algemene aanwijzingen

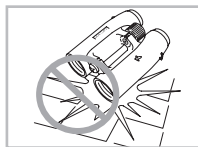

Bescherm uw verrekijker a.u.b. tegen stoten.

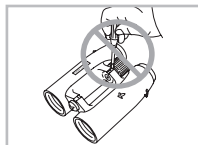

Reparatie en service mogen enkel uitgevoerd worden door SWAROVSKI OPTIK Absam (Austria) of SWAROVSKI OPTIK North America. Iedere werkzaam-

heid verricht door een niet-geautoriseerde partij resulteert in het vervallen van de garantie.

Alle gegevens zijn typische waarden.

Wijzigingen in uitvoering en levering alsmede drukfouten voorbehouden.

BA-731-01, 10/2013

Vi tackar dig i ditt val av en SWAROVSKI OPTIK produkt. Vid fråga kan du vända dig till din utbildade återförsäljare eller direkt till oss på, WWW.SWAROVSKIOPTIK.COM.

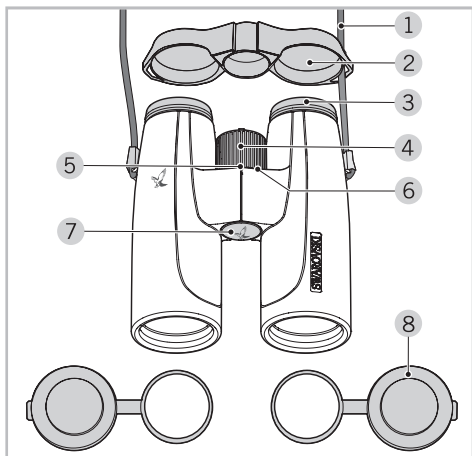

- | | |
|------------------------|---------------------------|
| 1 Halsrem | 5 Dioptrikorrigeringsring |
| 2 Okularskydd | 6 Dioptrisk nollpunkt |
| 3 Vridbara ögonmusslor | 7 Skydd för stativfästet |
| 4 Fokuseringsring | 8 Objektivskydd |

Aktuella tillbehör hittar du på WWW.SWAROVSKIOPTIK.COM.

Montering av halsremmen

- Ⓐ Montering med okularskydd på en sida (rekommendation).
 Ⓑ Alternativt med okularskydd på båda sidor.

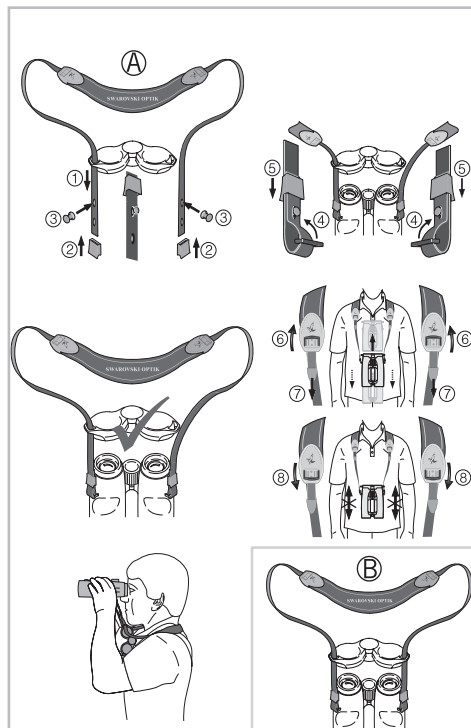

Betjäning

Inställning av de vridbara ögonmusslorna

I princip kan du välja mellan tre (SLC 42) eller fyra (SLC 56) olika justering med olika avstånd mellan ögat och linsen. Detta gör att du kan justera ögonmusslorna individuellt till din personliga preferens.

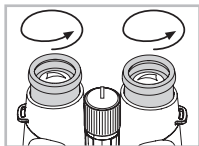

Pos. A: Utgångsposition utan glasögon: Vrid här till moturs för att helt dra ut ögonmusslorna.

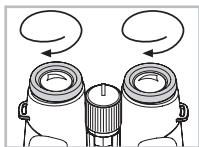

Pos. B: Utgångsposition med glasögon: Vrid båda vridögonmusslorna medurs in till sina anslag.

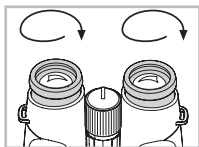

Pos. C och D: Alternativa positioner eller mellanlägen för användare både med och utan glasögon.

Inställning av pupilldistansen

För att se en enda rund bild, vrid kikarhalvorna tills inga störande skuggor är synliga.

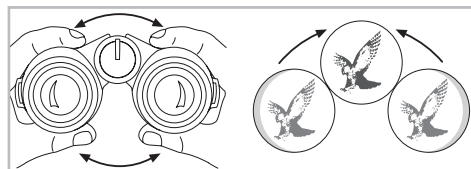

Fokusering

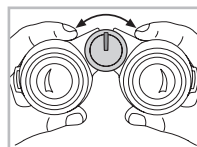

Genom att vrida fokuseringsringen kan du ställa in skärpan på föremål på mycket nära håll (se tekniska data) och upp till oändligt.

I oändlighetspositionen är den lilla markeringen på fokuseringsringen högst uppe.

Dioptri justering

För att åstadkomma maximal bildkvalitet, bör man korrigera eventuell skillnad mellan höger och vänster öga.

När synförmågan är lika på båda ögonen:

1. Drag ut fokuseringsringen.
2. Vrid fokuseringsringen till 0 på dioptriskalan.
3. Tryck in fokuseringsringen.

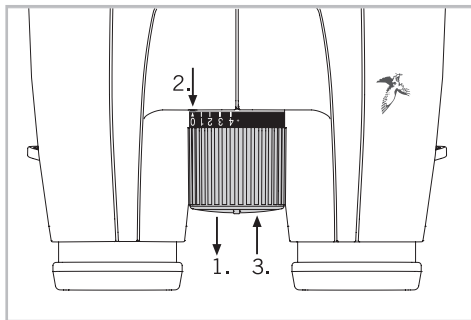

När ögonen har olika synförmåga:

1. Titta genom det vänstra okularet med det vänstra ögat och vrid fokuseringsringen så att föremålet du tittar på är skarpt.
2. Drag ut fokuseringsringen.
3. Titta på samma föremål genom det högra okularet med det högra ögat och justera tills föremålet är helt skarpt genom att vrida på dioptrikorrigeringsringen.
4. Tryck in fokuseringsringen.

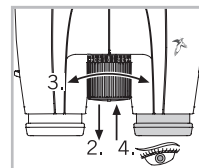
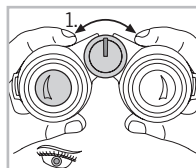

TIPS: Vänligen ta hänsyn till dina personliga dioptriska inställningar på dioptriskalan. Du kan närsomhelst justera dina individuella inställningar med den.

Stativanslutning

Man kan använda ett litet mynt för att frigöra skyddet till stativanslutningsgången på undersidan av kikaren. För att montera kikaren på ett stativ behöver du en SLC stativadapter, finns som tillbehör hos återförsäljarna.

Objektivskyddets monteringsanvisning

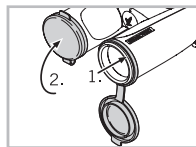

Skötsel och vård

Duk för linsputsning

Man kan putsa de mycket känsliga linserna med

den bifogade mikrofiberduken. Den passar frontlinsen, okularlinsen och glasögon.

Håll duken ren eftersom smuts kan skada linserna. Om duken blir smutsig kan den tvättas i ljummet tvålatten och lufttorkas. Använd den enbart för att putsa linserna med!

Putsning

Vi har konstruerat alla element och ytor så att de inte fordrar mycket skötsel. För att försäkra sig om att kikaren bibehåller sina optiska egenskaper, bör man hålla linserna rena, dvs. putsa bort smuts, olja och fett. När man putsar linserna, avlägsnar man först större partiklar m.h.a. en optiskt blåsborste. Efter det andas man på linsen för att åstadkomma en hinna av kondensation och putsar sedan linsen med mikrofiberduken.

De andra ytorna putsas med en mjuk, fuktig duk (men inte den mikrofiberduk man använder till putsning av linserna).

Finns det smuts som är svår att få bort från ögonmusslorna (t.ex. sand), kan man skruva ut dem och putsa dem skilt.

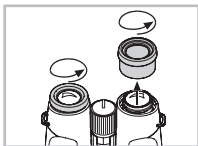

Förvaring

Förvara tubkikaren på en väl ventilerad och mörk plats.

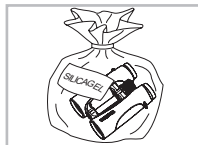

Om tubkikaren blir våt, bör den torka först.

Vid längre förvaring i tropikerna då luftfuktigheten är hög är en lufttät påse den bästa platsen gärna tillsammans med något fuktabsorberande (t.ex. kiselkuler).

Säkerhetsföreskrifter!

! VARNING!

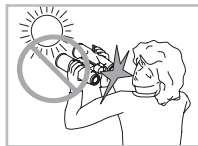

Titta aldrig mot solen med kikaren! Det orsakar ögonskador!



Använd inte kikaren medan du går, du kan snubbla!

Allmän information

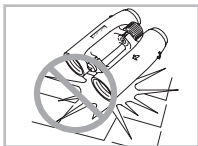

Skydda kikaren mot skakningar och stötar.

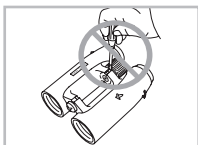

För att garantier skall gälla skall man utföra service och reparationer hos SWAROVSKI OPTIK Absam (Austria) eller SWAROVSKI OPTIK North America.

Alla uppgifter är typiska värden.

Ändringar i utförande och leverans samt tryckfel förbehålles.

BA-731-01, 10/2013

Kiitämme sinua SWAROVSKI OPTIK tuotteen valinnasta. Jos sinulla on kysyttävää, ota yhteyttä SWAROVSKI OPTIK jälleenmyyjäsi tai suoraan meihin WWW.SWAROVSKIOPTIK.COM.

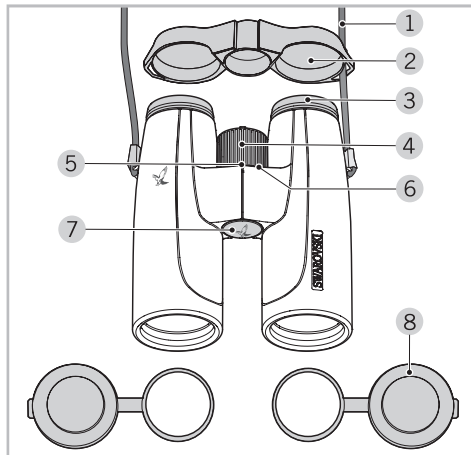

- | | |
|--------------------------------------|---------------------------------|
| 1 Kantohihna | 6 Diopterisäädön nollakohta |
| 2 Okulaarisuojus | 7 Jalustakiinnityksen peitelevy |
| 3 Kierrettävät okulaarit | 8 Objektiivisuojaus |
| 4 Tarkennus | |
| 5 Silmien voimakkuuseron (dpt) säätö | |

Saatavissa olevat lisävarusteet: WWW.SWAROVSKIOPTIK.COM.

Kantohihnan kiinnitys

- Ⓐ Asentaminen yksipuolisesti ripustetulla okulaarisuojuksella (suositus).
- Ⓑ Vaihtoehto: molemminpuolisesti ripustetulla okulaarisuojuksella.

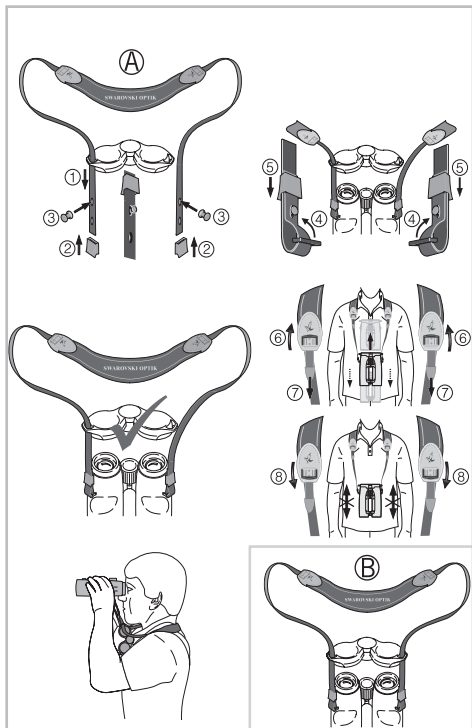

Käyttö

Kierrettävien okulaarien säätö

On olemassa kolme (SLC 42) tai neljä (SLC 52) silmäetäisyyden säätökohtaa. Tämä mahdollistaa Silmäetäisyyden säätämisen jokaiselle sopivaksi.

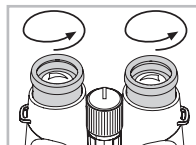

Asento A: Lähtöasento ilman silmälasia: Kierrä okulaareja vastapäivään siten, että ne irtoavat kokonaan.

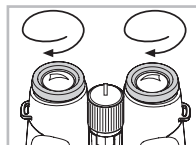

Asennot B: Lähtöasento silmälasien kanssa: Kierrä kierrettävät okulaarit myötäpäivään vasteeseen asti sisään.

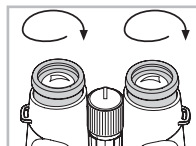

Asennot C ja D: Vaihtoehtoiset asennot/väliasennot silmälasien käyttäjille ja silmälasittomille.

Silmävälän säätö

Jotta kohde näkyisi yhtenä pyöreänä kuvana, käännä kiikarin kahta puoliskoa siten, että häiritseviä varjoja ei esiinny.

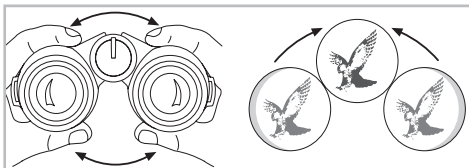

Tarkennus

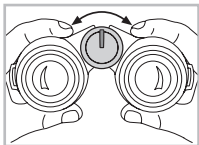

Säätöpyörän avulla voidaan säätää kiikarin polttoväliä kohteeseen sopivaksi, vähimmäisetäisyydestä (ks. tekniset tiedot) aina ääretömään asti.

Ääriasennossa tarkennuspyörässä oleva leveä vako on yläasennossa.

Silmien välisen voimakkuuseron korjaaminen

Jotta kuva saadaan optimaalisen tarkaksi, on oikean ja vasemman silmän välinen näöntarkkuuden ero korjattava.

Jos molemmissa silmissä sama näkökyky:

1. Vedä tarkennuspyörä ulos.
2. Kääntämällä tarkennuspyörää, aseta voimakkuusasteikko (0) nollean.
3. Työnnä tarkennuspyörä takaisin sisään.

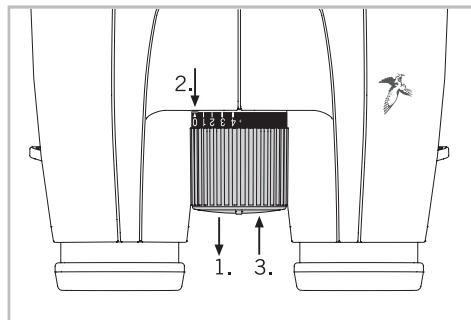

Jos silmien näkökyvyssä on ero:

1. Katso vasemmalla silmällä vasemmasta okulaarista ja tarkenna tarkennuspyörästä valittuun kohteeseen.
2. Vedä tarkennuspyörä ulos.
3. Katso nyt samaa kohdetta oikealla silmällä oikeasta okulaarista ja tarkenna uudestaan tarkennuspyörästä kuva optimaalisen selväksi.
4. Paina tarkennuspyörä takaisin sisään.

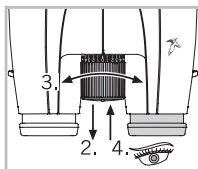
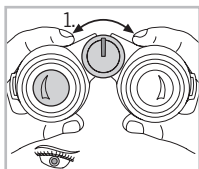

TIP: Huomioi oma diopteriasetuksesi diopteriasetikolla. Sen avulla voit asettaa oman diopteriasetuksesi milloin vain.

Jalustakiinnitys

Poista jalustaan kiinnittimen kansi kiikarien alapuolelta käyttämällä piestä kolikkoa. Kiikarien asentamiseksi jalustaan tarvitaan jalustasovitin malleihin SLC, joka myydään erikseen.

Objektiivisuojuksen asennusohje

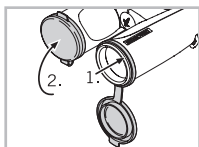

Huolto ja hoito

Puhdistusliina

Arat linssipinnat voidaan puhdistaa pakkauksessa mukana seuraavalla mikrokuituliinalla. Se käy okulaari-, objektiivivi-, ja silmälasilinsseille. Pidä liina aina puhtaana koska lika voi vaurioittaa linssipintoja. Liinan voi pestä kädenlämpöisessä saippuavedessä ja jättää kuivumaan. Käytä liinaa ainoastaan linssipintojen puhdistamiseen.

Puhdistus

Kaikki elementit ja pinnat on suunniteltu siten, että ne kaipaavat mahdollisimman vähän puhdistusta. Kiikarisi optinen kirkkaus säilyy kauan kun pidät linssipinnat puhtaina, vältä öljyä ja rasvoja. Kun puhdistat linssipintoja, poista irtonainen lika ensin optisella linssiharjalla. Viimeistelee puhdistus henkäisemällä linssipinnalle, ja pyyhi tiivistynyt höyrykalvo pois kostealla liinalla. Runko on paras puhdistaa pehmeällä, kostealla kankaalla (älä käytä tähän puhdistusliinaa).

Vaikeasti puhdistettavan lian (esim. hiekka) voi helposti huuhdella pois kiertämällä okulaarit irti.

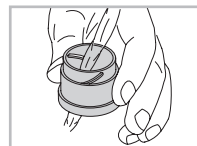
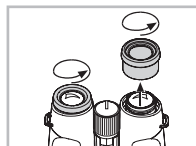

Säilytys

Säilytä kiikari laukussaan, kuivassa paikassa jossa ilmanvaihto toimii.



Jos laite on märkä, on se kuivattava ennen säilöön laittamista. Trooppisessa ilmastossa tai kun kosteusprosentti on suuri, paras säilytystapa on ilmatiivis pakkaus, jonka sisälle laitetaan kosteutta poistavaa ainetta (esim. kvartsegeeliä).

Yleisiä ohjeita

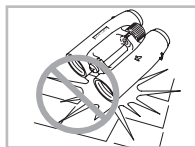

Suojaa kiikari kolhuilta ja hiekanjyviltä.

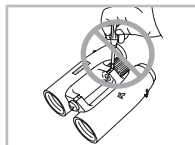

Korjaus ja huolto tapahtuu ainoastaan SWAROVSKI OPTIK Absam (Austria) tai SWAROVSKI OPTIK North America toimesta. Kaikki huolto- ja korjaustyöt muilla kuin alkuperäisillä varaosilla voivat vaikuttaa

takuuseen.

Käyttöturvallisuus!

! VAROITUS!

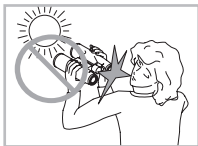

Älä koskaan katso kiikarilla suoraan aurinkoon. Se voi vahingoittaa silmiä.



Älä käytä kiikaria kun kävelet. Voit törmätä johonkin.

Kaikki tiedot ovat yleisarvoja.

Oikeudet muutoksiin mukaan lukien painovirheisiin pidätetään.

BA-731-01, 10/2013

Tak for, at du har valgt dette produkt fra SWAROVSKI OPTIK. I tilfælde af spørgsmål bedes du henvende dig til din forhandler eller direkte til os på WWW.SWAROVSKIOPTIK.COM.

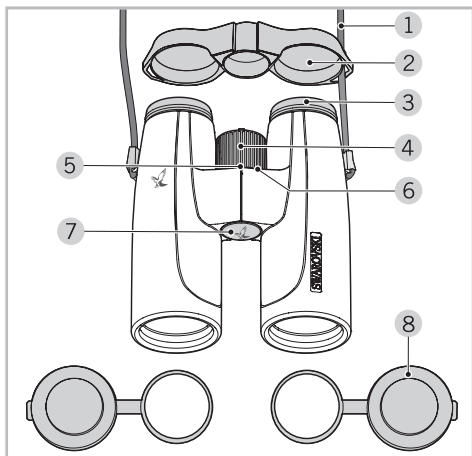

- | | |
|------------------------------|---|
| 1 Bærerem | 5 Dioptrihjul |
| 2 Okularbeskyttelsesdæksel | 6 Dioptri-nulpunkt |
| 3 Øjestykker, der kan drejes | 7 Afskærmning på stativ-påskruningsgevindet |
| 4 Fokuseringshjul | 8 Objektivbeskyttelsesdæksel |

Aktuelt tilbehør finder du på WWW.SWAROVSKIOPTIK.COM.

Montage af lift-bæreremmen

- Ⓐ Montage med okularbeskyttelsesdæksel fastgjort på den ene side (anbefaling).
- Ⓑ Alternativ: med okularbeskyttelsesdæksel fastgjort på begge sider.

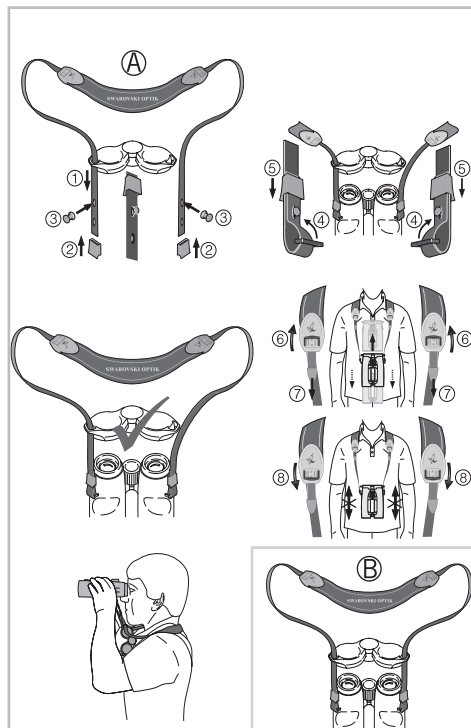

Betjening

Indstilling af øjestykkerne, der kan drejes

Grundlæggende findes der tre (SLC 42) eller fire (SLC 56) Tilgængelige justeringer med forskellige afstand mellem øjet og linsen. Dette giver dig mulighed for at justere øjestykkerne individuelt til din personlige præference.

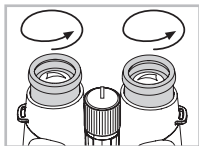

Pos. A: Udgangsposition uden briller: Drej øjestykkerne helt ud i retning mod uret.

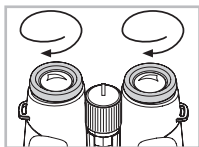

Pos. B: Udgangsposition med briller: Drej begge drejelige øjestykker så langt ind som muligt i retning med uret.

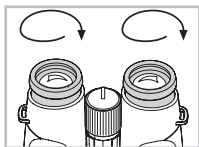

Pos. C og D: Alternative positioner og mellempositioner for personer med og uden briller.

Indstilling af øjenafstanden

For at se et eneste rundt billede skal du bøje begge kikkertens halvdele sammen, indtil der ikke længere optræder forstyrrende skygger.

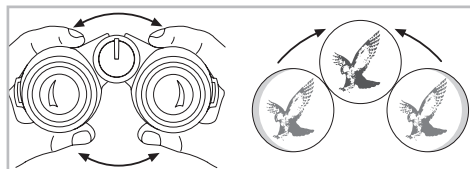

Indstilling af billedskarpheden

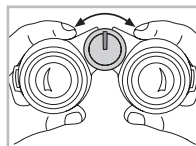

Ved at dreje på fokuseringshjulet kan du stille skarpt på et ethvert objekt fra den korteste indstillingsafstand (se det tekniske datablad) til uendeligt.

Ved uendeligt peger fokuseringshjulets lille næse opad.

Dioptrisk justeringsområde

For at opnå en optimal billedkvalitet skal den eventuelt divergerende synsevne på det venstre og det højre øje udlignes.

Anvendelse ved ens synsevne på begge øjne:

1. Træk fokuseringshjulet ud.
2. Stil dioptrihjulet på „0“ ved at dreje på fokuseringshjulet.
3. Tryk derefter fokuseringshjulet ind igen.

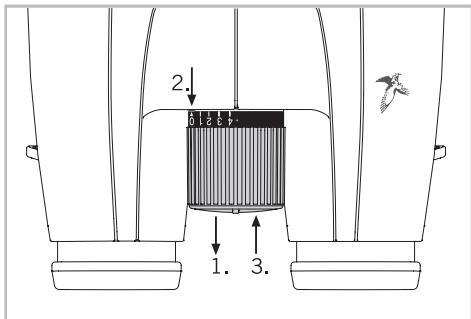

Anvendelse ved forskellig synsevne på begge øjne:

1. Kig med det venstre øje gennem det venstre okular og indstil billedskarphe­den for et udvalgt objekt med fokuseringshjulet.
2. Træk fokuseringshjulet ud.
3. Kig nu med det højre øje gennem det højre okular på det samme objekt og indstil den optimale billedskarphe­den med fokuseringshjulet.
4. Tryk derefter fokuseringshjulet ind igen.

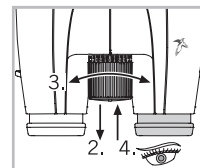
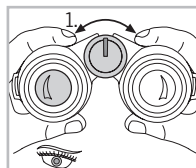

TIP: Vær opmærksom på din personlige dioptri indstilling på dioptri skalaen. Med det kan du justere din individuelle dioptri indstilling når som helst.

Stativpåskruning

Tag dækslet for stativmontering på undersiden af kikkerten af, ved hjælp af en lille mønt. For at montere kikkerten på et stativ, skal du bruge stativadapter for SLC, som sælges separat som tilbehør.

Montagevejledning for beskyttelsesdækslet til objektivet

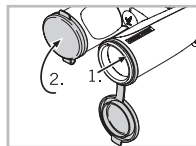

Vedligeholdelse og pleje

Rengøringsklud

Med specialkluden af mikrofibre kan du rengøre selv de mest følsomme overflader af glas. Den er egnet til objektiver, okularer og briller. Hold rengøringskluden ren, da urenheder kan beskadige linsernes overflade. Hvis kluden er snavset, kan du vaske den i håndvarmt sæbevand og lade den lufttørre. Brug den udelukkende til rengøring af glasflader!

Rengøring

Alle komponenter og overflader er lette at pleje. For varigt at kunne garantere din kikkerts optiske brillans skal du holde glasoverfladerne fri for snavs, olie og fedt. Fjern først de større partikler med en optikpensel for at rengøre optikken. Til den efterfølgende grundige rengøring anbefaler vi, at du ånder let på glasset og rengør det med rengøringskluden.

Kikkerthuset plejes bedst med en blød, fugtig pudseklud (brug ikke optik-rengøringskluden). Hvis kikkerten er meget snavset (fx sand), kan øjestykkerne skrues helt af, så det er nemt at gøre okulalet rent.

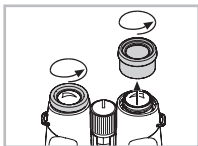

Opbevaring

Du bør opbevare kikkerten i den tilhørende taske på et godt ventileret sted.

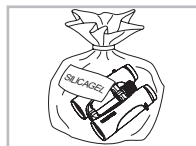

Hvis kikkerten er våd, skal den tørres først.

I tropiske områder eller områder med stor luftfugtighed er det bedste opbevaringssted en lufttæt beholder med et middel, der absorberer fugtigheden (fx silicagel).

For din sikkerhed!

⚠ ADVARSEL!

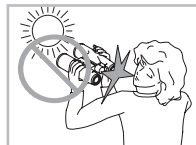

Kig ikke ind i solen med kikkerten! Det kan medføre, at dine øjne tager skade!



Brug ikke kikkerten, når du går! Du kan overse forhindringer!

Generelle anvisninger

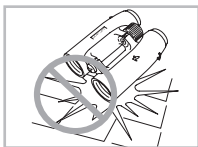

Beskyt din kikkert mod stød.

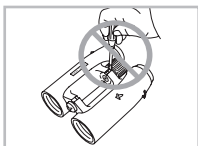

Reparation og servicearbejde må kun udføres af SWAROVSKI OPTIK Absam (Austria) eller SWAROVSKI OPTIK North America og enhver form for arbejde af

ikke-autoriserede parter medfører at garantien bortfalder.

Alle angivelser er typiske værdier.

Ret til ændringer mht. udførelse og levering samt trykfejl forbeholdes.

BA-731-01, 10/2013

Мы благодарим Вас за выбор изделия от SWAROVSKI OPTIK. Если у Вас возникнут вопросы, пожалуйста, обращайтесь к нашему дилеру в Вашем регионе или непосредственно на WWW.SWAROVSKIOPTIK.COM.

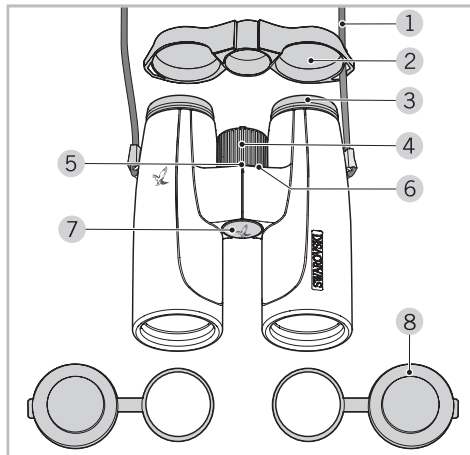

- | | |
|---------------------------|--|
| 1 Ремень | 6 Нач. точка диопт. коррекции |
| 2 Защитная крышка окуляра | 7 Заглушка посадочной площадки штатива |
| 3 Наглазники | 8 Защитная крышка объектива |
| 4 Маховик фокусировки | |
| 5 Шкала диопт. коррекции | |

Полный каталог аксессуаров Вы найдете на сайте WWW.SWAROVSKIOPTIK.COM.

Установка ремня

- Ⓐ Монтаж с защитной крышкой окуляра, прикрепляемой с одной стороны (рекомендуемый вариант).
- Ⓑ Альтернативный вариант: защитная крышка окуляра прикрепляется с обеих сторон.

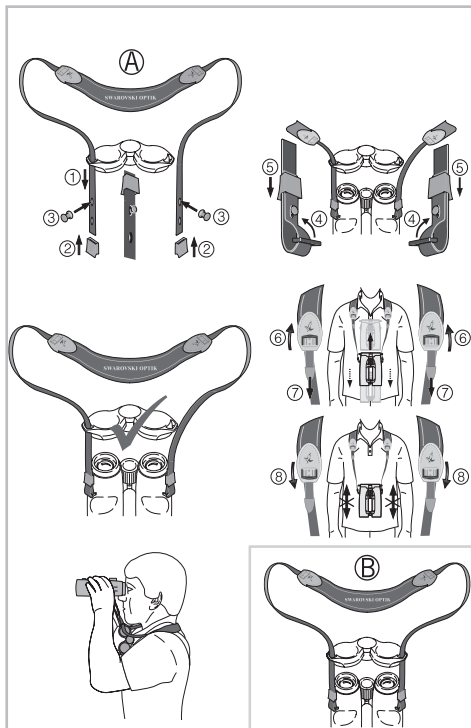

Применение

Регулировка наглазников

В принципе, есть три (SLC 42) или четыре (SLC 56) различных регулировочных позиций с различными расстояниями между глазом и линзой. Это позволяет регулировать окуляр индивидуально, по Вашим личным предпочтениям.

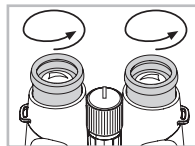

Поз. А: Исходная позиция без очков: Полностью выдвиньте наглазники на себя, вращая их против часовой стрелки.

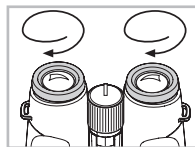

Поз. Б: Исходная позиция в очках: Вкрутите оба поворотных наглазника до упора, вращая их по часовой стрелке.

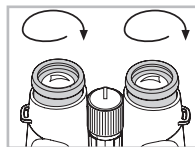

Поз. В и Г: Альтернативные позиции, т.е. промежуточные ступени для тех, кто носит и не носит очки.

Регулировка межзрачкового расстояния

Для получения изображения в одной окружности необходимо разводить окуляры до получения изображения без теней и помех.

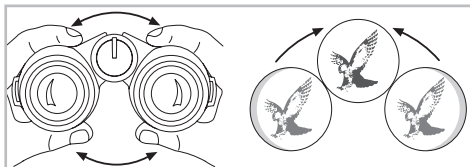

Настройка резкости изображения

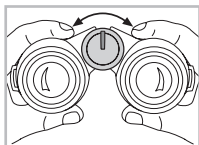

Вращая маховик фокусировки, Вы можете выполнить фокусировку на объект от самого минимального расстояния (см. техническую спецификацию) до бесконечности.

При фокусировке на максимальную дальность выступ окуляра направлен вверх

Дополнительная фокусировка

Для получения оптимального качества отображения наблюдаемого объекта иногда требуется дополнительная фокусировка с учетом оптической резкости.

Использование прибора людьми без аметропии левого и правого глаза:

1. Выверните маховик фокусировки.
2. Установите шкалу диоптрийной настройки в положение „0“.
3. Задвиньте маховик фокусировки обратно.

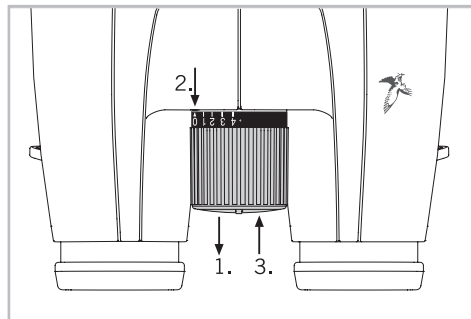

Использование прибора с аметропией левого и правого глаза:

1. Посмотрите левым глазом в левый окуляр и настройте с помощью маховика фокусировки необходимую резкость наблюдаемого объекта.
2. Выверните маховик фокусировки.
3. Посмотрите правым глазом в правый окуляр и настройте с помощью маховика диоптрийной коррекции необходимую резкость наблюдаемого объекта.
4. Задвиньте маховик фокусировки обратно.

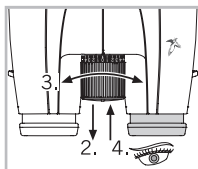
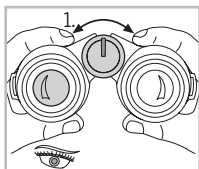

СОВЕТ: Пожалуйста, обратите внимание на ваши личные диоптрийные установки на шкале регулятора диоптрий. С помощью этого вы сможете установить ваши индивидуальные диоптрии в любое время.

Крепление на штатив

На нижней стороне бинокля, с помощью небольшой монеты, снимите защитную крышку резьбы разьема штатива. Чтобы установить бинокль на штатив, вам необходим адаптер штатива для SLC, который продается отдельно как аксессуар.

Инструкция по установке защитной крышки объектива

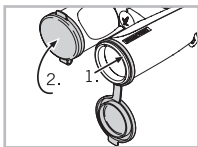

Уход и обслуживание

Чистящая салфетка

Специальная салфетка из микрофазера предназначена для ухода даже за самыми

чувствительными стеклами. Т.е. для протирания объективов, окуляров и очков. Салфетка должна быть чистой, иначе загрязнения на ее поверхности станут причиной повреждения стекол. Стирать салфетку рекомендуется в теплом мыльном растворе с последующей сушкой. Применяйте салфетку только для ухода за стеклами в оптических приборах!

Уход за оптическим прибором

Конструкция всех элементов и поверхностей изделия обеспечивает легкий уход.

Для сохранения оптических свойств бинокля в течение продолжительного времени поддерживайте поверхности оптических элементов в чистоте, не допускайте попадания на них жиров и масел. При загрязнении сначала с помощью кисточки удаляют крупные частицы. Далее слегка подышите на стекло и протрите его чистой салфеткой.

Загрязнения на корпусе лучше всего удалять при помощи влажной мягкой ткани (не используйте для этого чистящую салфетку для оптики).

При сильном загрязнении (например, песок) полностью выверните и очистите наглазники.

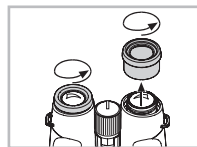

Хранение

Рекомендуется хранить бинокль в чехле в хорошо проветриваемом месте.



При попадании влаги на корпус бинокль необходимо высушить.

В тропиках и в регионах с повышенной влажностью идеальное место хранения – герметичная емкость с абсорбентом влаги (селикагель).

Общие правила эксплуатации

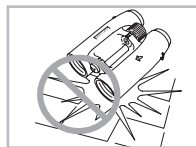

Оберегайте бинокль от ударов.

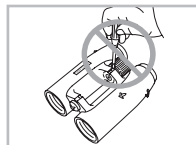

Ремонт и обслуживание должны осуществляться только либо SWAROVSKI OPTIK Absam (Австрия) или SWAROVSKI OPTIK Северная Америка. Любые работы неуполномоченной стороной приводят к потере гарантии.

Указания по технике безопасности!

⚠ ОСТОРОЖНО!



Запрещается направлять бинокль на солнце! Опасно для глаз!



Запрещается смотреть в бинокль при ходьбе! Существует опасность споткнуться о препятствие и упасть!

Все параметры являются типовыми.

Производитель оставляет за собой право изменять конструкцию и комплект поставки, он не несет ответственности за возможные опечатки.

BA-731-01, 10/2013

Mit diesem SWAROVSKI OPTIK Produkt haben Sie ein hochwertiges Qualitätserzeugnis erworben, für das wir eine weltweit gültige Garantie von 10 Jahren ab Kauf gemäß folgenden Bedingungen gewähren:

Beim Auftreten von Material- und/oder Fertigungsfehlern übernehmen wir für die gesamte Laufzeit der Garantie die Materialkosten, wobei wir uns vorbehalten, das Gerät oder den defekten Teil nach eigenem Ermessen instandzusetzen oder auszutauschen. Während der ersten fünf Jahre übernehmen wir zusätzlich auch die Kosten für die Arbeit.

Durch die Garantie wird die gesetzliche Gewährleistungspflicht nicht eingeschränkt.

Bei Änderung der Produktpalette behalten wir uns das Recht vor, defekte Geräte zu reparieren oder durch gleichwertige zu ersetzen.

Die Garantie gilt nicht bei Reparaturen durch einen nicht von uns autorisierten Servicedienst und bei Schäden, die durch unsachgemäßen Gebrauch verursacht wurden; ebenso nicht für mittelbare oder unmittelbare Schäden, die durch Defekte am Gerät entstanden sind. Weiters sind von der Garantie alle Ausstattungsteile ausgeschlossen, die einem natürlichen Verschleiß unterliegen, wie Augenmuscheln, Tragriemen, Behältnisse, Armierungen etc.

Die Garantie hat nur dann Gültigkeit, wenn dieses Garantie/Service-Dokument am Kauftag vom Fachhändler ordnungsgemäß mit Datum, Stempel und Unterschrift versehen worden ist.

Im Garantiefalle sowie auch zur Vornahme von Service- und/oder Reparaturarbeiten übergeben Sie bitte das Gerät samt diesem Garantie/Service-Dokument Ihrem SWAROVSKI OPTIK Fachhändler oder senden es, frei Haus, direkt an unsere Adresse. Geräte, denen dieses Garantie/Service-Dokument nicht beigegeben ist, werden grundsätzlich kostenpflichtig repariert. Die Retoursendung, versichert (Transportmittel nach unserer Wahl), erfolgt im Falle von Garantireparaturen gratis, ansonst gegen Berechnung. Bei Versand ins Ausland gehen eventuelle ausländische Zoll- bzw. Fiskalabgaben zu Lasten des Empfängers.

Diese Garantie wird von SWAROVSKI OPTIK KG, Absam, Österreich, gegeben. Gerichtsstand ist Innsbruck; es gilt österreichisches Recht.

Sofern in einzelnen Ländern andere Garantien/Gewährleistungen (gesetzliche oder freiwillige) zugesagt sind, müssen diese vom jeweiligen Importeur bzw. Fachhändler erfüllt werden. SWAROVSKI OPTIK KG, Absam, Österreich, kann dafür nur eintreten, sofern eine gesetzliche Pflicht dazu besteht.

In procuring this optical product from SWAROVSKI OPTIK you now own a top-quality instrument for which we grant a worldwide warranty of 10 years from the date of purchase in accordance with the following conditions:

If defects in material and/or workmanship appear, we will take over material costs for the entire warranty period. We reserve the right in such instances to repair or replace the instrument or the defective part at our discretion. During the first five years we will take over the costs for materials and work.

This guarantee in no way limits the statutory warranty obligations.

In the event that the range of products is changed, we reserve the right to repair defective instruments or to replace them with those of equal value.

We undertake no liability for repairs carried out by a repair shop which has not been authorized by us, nor for damages caused by improper use, nor for direct or indirect damages brought about by defects on the instrument. In addition, all parts are excluded from the warranty which are subject to natural wear, such as eye cups, carry straps, cases, armouring, etc.

This warranty is valid only when this warranty/service document has been duly dated, stamped and signed by the Authorized dealer on the day of purchase.

In a warranty case and as well for service and/or repair work please present the instrument to your authorized SWAROVSKI OPTIK dealer together with this warranty/service document or send it, delivery-free, directly to our address. Instruments sent without the warranty/service document enclosed will be repaired and the costs charged to the customer. The return shipment of the instrument, insured (means of transport at our discretion), is free of charge in the case of repairs covered under warranty, otherwise charged to the customer. For shipments to foreign countries any foreign customs duties or fiscal charges are charged to the recipient.

This warranty is given by SWAROVSKI OPTIK KG, Absam, Austria. The place of jurisdiction is Innsbruck; Austrian law applies.

Insofar as other guarantees/warranties (whether legally or voluntary) are pledged in individual countries, these must be fulfilled by the respective importer or authorized dealer. Swarovski Optik KG, Absam, Austria, can therefore accept liability only when a legal obligation exists to do so.

Remarks for the United States of America:

For warranty services all products purchased in the United States, our only warranty authorized service is through SWAROVSKI OPTIK North America. For further information please call 1-800-426-3089.

En achetant cet instrument d'optique de SWAROVSKI OPTIK, vous venez de faire l'acquisition d'un produit de qualité supérieure pour lequel nous vous accordons, à compter de la date d'achat, une garantie internationale de 10 ans stipulée comme suit :

En cas de défaut dans la matière et/ou de vice de fabrication, nous nous chargeons pour toute la durée de validité de la garantie des frais afférents aux matières tout en nous réservant toutefois le droit de décider s'il convient de réparer ou d'échanger l'instrument ou la partie défectueuse. Les cinq premières années, nous prenons par ailleurs également en charge les coûts de main d'œuvre.

La garantie de conformité légale n'est pas limitée par la garantie du produit.

En cas de modification du programme de fabrication, nous nous réservons le droit de réparer les instruments défectueux ou de les remplacer par des instruments qualitativement équivalents.

La garantie n'est valable ni en cas de réparations ayant été effectuées par quiconque d'autre que l'un de nos services après-vente agréés ni en cas de dommages dus à une utilisation impropre ; elle n'est pas davantage valable en cas de dommages directs ou indirects consécutifs à une détérioration de l'instrument. Sont par ailleurs exclues de la garantie toutes les pièces d'équipement soumises à une usure naturelle telles que bonnettes, bandoulières, étuis, armatures, etc.

La garantie n'est valable que si la date d'achat, le cachet et la signature du revendeur figurent en bonne et due forme sur la carte de garantie/service.

En cas de service de garantie ou de travaux de réparation et/ou d'entretien, remettre l'appareil accompagné du document garantie/service au revendeur SWAROVSKI OPTIK ou envoyer directement l'appareil franco domicile à notre adresse. Les appareils qui ne seront pas accompagnés de cette carte de garantie/service ne pourront pas être réparés gratuitement. L'expédition retour de la marchandise, couverte par une assurance (avec moyen de transport de notre choix), est gratuite dans le cas de réparations effectuées sous garantie, contre facturation dans le cas où les prétentions à la garantie sont exclues. En cas d'expédition à l'étranger, les éventuelles taxes douanières ou fiscales sont à la charge du destinataire.

Cette garantie est accordée par SWAROVSKI OPTIK KG, Absam, Autriche. Le tribunal compétent en cas de litige est celui d'Innsbruck; la loi appliquée est la loi autrichienne.

A supposer que d'autres garanties/prestation de garantie (légal(e)s ou facultative(s)) soient accordées dans certains pays, il faut qu'elles soient fournies par l'importateur ou le commerçant spécialisé respectif. SWAROVSKI OPTIK KG, Absam, Autriche, ne peut être tenu pour responsable que si la loi l'y oblige.

Con questo prodotto ottico SWAROVSKI OPTIK Lei ha acquistato uno strumento di qualità e gran pregio per il quale offriamo una garanzia valida in tutto il mondo della durata di 10 anni a decorrere dall'acquisto sulla base delle condizioni seguenti.

Se insorgessero difetti nel materiale o difetti di fabbricazione, ci facciamo carico dei costi di materiale per l'intero periodo di validità della garanzia, riservandoci di riparare o sostituire lo strumento o la parte difettosa a nostro giudizio. Durante i primi cinque anni ci facciamo carico dei costi della manodopera.

Con il rilascio della presente garanzia si limita l'obbligo di garanzia previsto dalla legge.

In caso di variazione della gamma di produzione ci riserviamo il diritto di riparare lo strumento difettoso o di sostituirlo con uno equivalente.

Non ci assumiamo alcuna responsabilità per riparazioni effettuate da un servizio non da noi autorizzato, per danni causati da uso improprio, nonché per danni diretti o indiretti causati da difetti dell'apparecchio.

Oltre a ciò non assumiamo alcuna responsabilità per parti sottoposte ad usura naturale, come paraluce per occhi, spallaccio, custodie, armature, ecc.

La garanzia vale solo se questo certificato di garanzia/assistenza tecnica è stato, nel giorno dell'acquisto, regolarmente datato, timbrato e firmato dal rivenditore specializzato.

Nel caso di garanzia nonché di lavori di riparazione o di assistenza tecnica consegnate l'apparecchio insieme a questo certificato di garanzia/assistenza tecnica al Vostro rivenditore d'ottica SWAROVSKI OPTIK oppure spedite, franco domicilio, direttamente al nostro indirizzo. Gli apparecchi che non sono accompagnati da questo certificato di garanzia/assistenza tecnica vengono sempre riparati a spese del cliente. La spedizione di ritorno, assicurata (il mezzo di trasporto è a nostra scelta), non comporta alcun costo nel caso di riparazioni con certificato di garanzia; in caso contrario le spese vanno a carico del cliente. Nel caso di spedizioni all'estero, eventuali costi doganali o fiscali esteri vanno a carico del destinatario.

Questa garanzia viene assicurata da SWAROVSKI OPTIK KG, Absam, Austria. Il foro competente è Innsbruck; vige la costituzione austriaca.

Nel caso vengano offerte nei singoli paesi altre garanzie/prestazioni di garanzia (stabilite per legge o volontariamente) questo devono venire soddisfatte dai rispettivi importatori o rivenditori specializzati. La SWAROVSKI OPTIK KG, Absam, Austria può assumersi questo impegno solo se sussiste un obbligo fissato per legge.

Con este producto de SWAROVSKI OPTIK usted ha adquirido un instrumento de excelente calidad. Concedemos una garantía de 10 años a partir de la fecha de la compra y con validez en el mundo entero conforme a las condiciones siguientes:

De surgir defectos de material o de fabricación, nosotros asumimos los costes de material durante el plazo entero de la garantía, nos reservamos no obstante el derecho a reparar o cambiar a discreción el instrumento o la pieza defectuosa. Durante los primeros cinco años asumimos además los costes del trabajo que se requiera.

La garantía del producto no limitará bajo ningún concepto las obligaciones de la garantía legal obligatoria.

Al modificarse nuestra gama de productos, nos reservamos el derecho a reparar los aparatos defectuosos o a sustituirlos por uno equivalente.

La garantía no cubre las reparaciones realizadas por personas no autorizadas por nosotros ni los daños que se hayan producido por un manejo inadecuado del instrumento; tampoco cubre los daños directos o indirectos causados por defectos del aparato. Quedan también excluidas de la garantía aquellas piezas del equipamiento que están expuestas a un desgaste natural, como las gomas de los oculares, las correas, los estuches, la cubierta exterior, etc.

La garantía tendrá vigencia tan sólo cuando este certificado de garantía/servicio haya sido debidamente cumplimentado con la fecha, el sello y la firma por parte del vendedor el día de la compra.

En el caso de aplicación de la garantía, o cuando se requieran trabajos de servicio o reparación, le rogamos se sirva llevar el instrumento junto con el presente certificado de garantía/servicio a su distribuidor especializado de SWAROVSKI OPTIK o enviárnoslo directamente a nuestro domicilio. Cuando los instrumentos no estén acompañados por el presente documento de garantía/servicio se cobrarán los gastos de reparación. El reenvío, asegurado, (el medio de transporte es de nuestra elección), será gratis en el caso de las reparaciones garantizadas. De lo contrario, será facturado. En los envíos al extranjero el destinatario corre con los gastos eventuales por concepto de aduana o gravámenes extranjeros.

Esta garantía la concede SWAROVSKI OPTIK KG, Absam, Austria. El lugar de jurisdicción es Innsbruck y rige el derecho austriaco.

Cuando en algún país se hayan otorgado otras garantías o prestaciones de la garantía (legales o voluntarias), éstas deberán ser cumplidas por el respectivo importador y/o distribuidor. SWAROVSKI OPTIK KG, Absam, Austria será responsable tan sólo cuando exista un compromiso legal en ese sentido.

Met dit product van SWAROVSKI OPTIK hebt u een hoogwaardig kwaliteitsfabrikaat gekocht, waarvoor wij onder volgende voorwaarden een wereldwijd geldige garantie van 10 jaar vanaf aankoop verlenen:

Bij het optreden van materiaal- en/of fabricagefouten dragen wij voor de complete looptijd van de garantie de materiaal-kosten, waarbij wij ons het recht voorbehouden het instrument of het defecte onderdeel naar eigen goeddunken te repareren of te vervangen. Gedurende de eerste vijf jaar dragen wij ook de arbeidskosten.

Door de garantie wordt de wettelijke vrijwaringplicht niet beperkt.

Bij wijziging van het productengamma behouden wij ons het recht voor defecte instrumenten te repareren of door gelijkwaardige te vervangen.

De garantie geldt niet bij reparaties door een niet door ons geautoriseerde servicedienst en bij schade die door onvakkundig gebruik veroorzaakt is; evenmin voor directe of indirecte schade die door defecten aan het instrument is ontstaan. Bovendien zijn van de garantie alle uitrustingsonderdelen uitgesloten die aan natuurlijke slijtage onderhevig zijn, zoals oogkleppen, draagriemen, houders, ommantelingen, enz.

De garantie is alleen geldig, als dit garantie-/servicedocument op de dag van aankoop door de vakhandelaar zoals voorgeschreven van datum, stempel en handtekening is voorzien.

Overhandig in een garantiegeval en voor de uitvoering van service- en/of reparatiewerkzaamheden het instrument a.u.b. samen met dit garantie-/servicedocument aan uw SWAROVSKI OPTIK vakhandelaar of stuur het franco thuis direct naar ons adres. Instrumenten zonder dit garantie-/servicedocument worden principieel met verplichte betaling van de kosten gerepareerd. Het terugzenden, verzekerd (transportmiddel is onze keuze), vindt in geval van een garantiereparatie gratis, anders tegen verrekening van kosten plaats. Bij verzending naar het buitenland gaan eventuele buitenlandse douane- resp. belastingheffingen ten laste van de ontvanger.

Deze garantie wordt door SWAROVSKI OPTIK KG, Absam, Oostenrijk, verleend. De bevoegde rechtbank is Innsbruck, geldig is Oostenrijks recht.

Indien in sommige landen andere garanties/vrijwaringen (wettelijke of vrijwillige) toegezegd zijn, moet hieraan door de betreffende importeur resp. vakhandelaar worden voldaan. SWAROVSKI OPTIK KG, Absam, Oostenrijk, kan hiervoor alleen opkomen, voorzover hiertoe een wettelijke plicht bestaat.

Du har nu införskaffat ett optiskt instrument från SWAROVSKI OPTIK som är av högsta kvalitet och för vilket en världsomfattande garanti på 10 år gäller från inköpsdatum enligt följande villkor:

Om det framkommer defekter gällande material och/eller framställingsfel, tackar vi materialkostnaderna för hela garantitiden. Vi förbehåller oss i dessa fall rätten att reparera, ersätta hela instrumentet eller defekta delar såsom det passar oss bäst. De fem första åren ersätter vi både material och arbetskostnader.

Genom denna garanti begränsas inte de lagliga rättigheterna.

Då produkturvalet förändras förbehåller vi oss rätten att reparera defekta instrument eller ersätta dem med andra av lika värde.

Vi tar inget ansvar för reparationer utförda av en av oss icke- auktoriserad verkstad, inte heller för skador uppkomna genom felaktigt bruk, inte heller för direkta eller indirekta skador som uppkommit genom defekter hos instrumentet. Garantin gäller inte heller de delar som slits på naturlig väg, såsom ögonmuslur, bärremmar, fodral, ytbeläggning, etc.

Garantin är i kraft endast då detta garantibevis blivit korrekt daterat, stämplat och underskrivet av en auktoriserad återförsäljare på försäljningsdagen.

I garantifall och för service och/eller underhåll lämna in instrumentet till en auktoriserad SWAROVSKI OPTIK återförsäljare tillsammans med detta garantibevis eller skicka dem, gratis, direkt till vår adress. Instrument som skickats utan garantibevis repareras och faktureras kunden. Den försäkrade återförsändelsen (leveranssättet är upp till oss), är gratis då garantin täcker reparationerna, i annat fall faktureras de kunden. För leverans utomlands faktureras eventuella tullavgifter och kostnader mot tagaren.

Garantin är given av SWAROVSKI OPTIK KG, Absam, Österrike. Myndighetsområdet är Innsbruck; Österrikisk lag gäller.

Gällande andra garantier (oberoende av om lagliga eller frivilliga) i olika länder, måste dessa uppfyllas av resp. importör eller auktoriserad återförsäljare. SWAROVSKI OPTIK KG, Absam, Österrike, kan acceptera ansvar enbart då legal skyldighet att göra så existerar.

Om instrumentet inte importerats av leg. importör förbehåller vi oss rätten att fakturera behandlingskostnaderna till fullt belopp.

Olet hankkinut todella laadukkaana SWAROVSKI OPTIK-tuotteen, jolla ostopäivästä lukien on 10 vuoden kansainvälinen takuu. Takuehdot:

Jos laitteessa ilmenee materiaali/työ virhe, SWAROVSKI OPTIK KG vastaa materiaalikustannuksista takuun koko voimassaoloajan. Kyseisissä tapauksissa SWAROVSKI OPTIK KG varaa oikeuden joko korjata tai vaihtaa laite tai viallinen osa harkintansa mukaan. Ensimmäisten viiden takuuvuoden ajan Swarovski vastaa sekä materiaali että työkuustannuksista.

Tämä takuu ei rajoita lainmukaisia takuuvellonlisuuksia.

Tapauksissa, joissa tuotevalikoima on muuttunut, SWAROVSKI OPTIK KG varaa oikeuden joko korjata viallinen laite tai vaihtaa se samanarvoiseen tuotteeseen.

SWAROVSKI OPTIK KG ei ota mitään velvoitteita korjauksista, jos kyseessä ei ole SWAROVSKI OPTIK KG:n valtuuttama korjaaja, eikä vioista jotka ovat aiheutuneet virheellisestä käytöstä eikä myöskään laitevian aiheuttamasta suorasta tai epäsuorasta vahingosta. Lisäksi takuu ei koske osia, jotka käytössä altistuvat normaaliille kulumiselle, esim. okulaarit, kantohihna, laukku, pintamateriaali jne.

Takuu on voimassa vain jos valtuutettu myyjä on ostopäivänä täyttänyt takuukortin asianmukaisesti: tuotenumero, päiväs, myyjän leima.

Takuu ja muiden korjausten ja/tai huoltojen yhteydessä esitä tämä takuukortti valtuutetulle SWAROVSKI OPTIK myyjälle tai toimita laite rahtivapaasti suoraan meille. Jos laite toimitetaan korjaukseen/huoltoon ilman takuukorttia, laite korjataan ja kulut veloitetaan asiakkaalta. Jos kyseessä on takuukorjaus laite lähetetään takaisin vakuutettuna (toimitustapa on Swarovskin päätettävissä) veloituksetta, muutoin lähetyskulut veloitetaan asiakkaalta. Ulkomaan lähetyksissä mahdolliset tulli- ja verokulut veloitetaan vastaanottajalta.

Takuun myöntäjä on SWAROVSKI OPTIK KG, Absam, Itävalta. Oikeudenkäyttöpaikka on Innsbruck; Itävallan lakien mukaisesti.

Jos yksittäisissä maissa myönnetään muita takuita tai vakuuksia (lainmukaisia tai vapaaehtoisia), niistä on vastuussa maahantuojat tai valtuutettu jälleenmyyjä. SWAROVSKI OPTIK KG, Absam, Itävalta si-toutuu vastuuseen ainoastaan kun lakien mukaiset velvoitteet ovat olemassa.

Jos laite ei ole Suomessa valtuutetun maahantuojan maahan-tuontia, pidätämme oikeuden veloitaa korjauksesta syntyneet käsittelykustannukset täysimääräisenä.

Dit førsteklasses produkt fra SWAROVSKI OPTIK er udstedt med 10 års garanti fra købsdatoen i hele verden i henhold til følgende betingelser:

Hvis der optræder materiale- og/eller produktionsfejl, overtager vi garantien for materialeomkostningerne under hele garantiens gyldighedsperiode, hvorved vi forbeholder os retten til efter eget skøn at istandsætte eller udskifte apparatet eller den defekte del. I de første fem år overtager vi derudover arbejdsomkostningerne.

Den lovbestemte garantiforpligtelse indskrænkes ikke gennem garantien.

Ved ændring af produktprogrammet forbeholder vi os ret til at reparere defekte apparater eller udskifte dem med apparater af tilsvarende kvalitet.

Garantien gælder ikke for reparationer, som er gennemført af et serviceværksted, der ikke er autoriseret af os, og ved beskadigelser der er opstået som følge af usagkyndig brug; og heller ikke ved indirekte eller direkte beskadigelser, som er opstået på grund af defekter på apparatet. Desuden omfatter garantien ikke udstyrsdele, som er udsat for naturligt slid, eksempelvis øjestykker, bæreremme, beholdere, armeringer osv.

Garantien er kun gyldig, hvis dette garanti/service-bevis udfyldes på forskriftsmæssig vis af forhandleren på købsdagen med dato, stempel og underskrift.

I tilfælde af garantikrav såvel som foretagelse af service- og eller reparationsarbejder skal du overgive apparatet samt garanti/service-beviset til din SWAROVSKI OPTIK-forhandler, eller sende det direkte, frit i hus, til vores adresse. Hvis dette garanti/service-bevis ikke er vedlagt apparatet, repareres det grundlæggende omkostningspligtigt. Retursendingen, forsikret (transportmiddel efter vores valg), er gratis i tilfælde af reparationer, som er omfattet af garantien. Ellers sker den mod beregning. Eventuelle udenlandske told- eller skatteafgifter ved forsendelser til udlandet skal betales af modtageren.

Denne garanti udstedes af SWAROVSKI OPTIK KG, Absam, Østrig. Værneting er Innsbruck; der anvendes østrigsk ret.

Såfremt der i enkelte lande gælder andre garantier (lovbestemte eller frivillige), skal de opfyldes af den pågældende importør eller forhandler.

SWAROVSKI OPTIK KG, Absam, Østrig, indtræder i sådanne tilfælde kun, hvis det er en lovmæssig forpligtelse.